

BeL'M

Nos portes d'entrée
2016 - 2017



**D'ENTRÉE,
ÇA CHANGE
TOUT**

100% Fabrication Française



C'est beau UN MONDE DE PORTES !

Sara et Simon verront-ils bientôt s'envoler leurs filles adorées ? Jules arrivera-t-il à surprendre Hélène avec un petit déj sur la terrasse ? Cédric tient-il sa revanche au basket sur Ilan ? Le jardin de Meg survivra-t-il aux lubies créatives de Cassandra ? Christian, Joëlle et leurs petits tours de marché. Camille, Carole et la moto. Grégor, Ségolène et les cartons... avec plus de 200 modèles de portes d'entrée Bel'M, chacune témoin de sa propre histoire, il ne vous reste plus qu'à trouver la vôtre.

P.6 ALUMINIUM

P.52 MIXTE ALU / BOIS

P.68 BOIS

P.94 ACIER

P.118 MARQUISES & LUMINAIRES

P.122 ACCESSOIRES & OPTIONS

P.128 INDEX PRATIQUE :
VOTRE PORTE D'ENTRÉE
SOUS TOUS SES ANGLES

Légendes des pages suivantes

Ud=0,95 Indice d'isolation thermique*. Ud calculé selon NFEN14351-1 dans les dimensions d'une porte 1 vantail.

Réalisable en plein cintre ou cintre surbaissé, anse de panier, ogive.

 Porte d'entrée livrée avec barillet de sécurité et clés Bel'M.

 Serrure automatique 5 points, 2 rouleaux + 2 crochets

Design Bel'M esthétique coordonnée

 Portail **Cadiou**

 Porte de garage **Novoform**

Budget en standard 2150 x 900, sans option, hors taxes et hors pose

€ : < 1500 €
 €€ : 1500 à 2000 €
 €€€ : 2000 à 3000 €
 €€€€ : 3000 à 3500 €
 €€€€€ : > à 3500 €

* Les performances thermiques (Ud) sont données à titre indicatif et sont susceptibles de varier légèrement. Consulter belm.fr pour nos dernière mises à jour.

Six atouts QUI CHANGENT TOUT !

200 MODÈLES DE PORTES D'ENTRÉE

Classiques, contemporaines, de charme... proposées dans une infinité de couleurs, toute une palette de matériaux (Aluminium, Bois, Mixte Alu/Bois, Acier) et quelque soit votre budget.

DES PERFORMANCES HAUTE QUALITÉ

100 % de nos portes d'entrée sont conformes aux exigences énergétiques des projets BBC/RT2012. Ajoutez à cela un contrôle qualité à chaque étape de fabrication et vous obtenez des portes d'entrée pérennes sur lesquelles vous pouvez compter.

LE SAVOIR-FAIRE D'UN FABRICANT FRANÇAIS

À la fois industriel et artisan, cela fait plus de 40 ans que nous fabriquons uniquement des portes d'entrée dans le respect du savoir-faire menuisier et en conservant tous nos sites de production en France.

SANS COMPROMIS SUR LA SÉCURITÉ

Nos portes d'entrée ont des serrures 5 points de sécurité et un système de clés exclusives Bel'M, numérotées et traçables. Nous proposons l'option A2P certifié CNPP-Vernon.

CONSEIL

À votre écoute à chaque étape de votre projet, nos spécialistes vous conseillent et vous accompagnent dans vos choix. Vous avez toutes les cartes en main pour trouver la porte d'entrée qui correspond à vos attentes.

SUR-MESURE

Quels que soient les dimensions de votre ouverture, le style de votre façade et vos envies : ouvrants grandes ou petites largeurs, cintrages, impostes, fixes ou semi-fixes... vous trouverez la porte d'entrée adaptée à vos attentes.



"Bel'M a une conviction profonde : notre croissance ne peut se faire que si elle est économiquement efficace, socialement équitable et écologiquement responsable", engagée depuis 7 ans dans la RSE (Responsabilité Sociale des entreprises), résultant d'un processus de recherche et de progrès permanent.



Bel'M configurateur

Visualisez vos modèles de portes d'entrée préférés en situation sur le site belm.fr

Le configurateur vous permet de visualiser chez vous, sur votre ordinateur, votre projet : côté extérieur et intérieur, en détail ou dans son ensemble. En rénovation comme en neuf, faites-vous une représentation réaliste de votre future porte d'entrée dans votre environnement. Un outil très appréciable avant de passer à l'achat.

Retrouvez toutes les informations sur nos engagements sur belm.fr



100% Fabrication Française

L'ALUMINIUM

UNE BELLE ENTRÉE EN MATIÈRE.

100% recyclable, très facile à entretenir, extrêmement résistant : l'Aluminium cumule beaucoup d'avantages. Performances phoniques et thermiques accrues, étanchéité maximale et palette de couleurs illimitées, les portes en Aluminium Bel'M sont également garanties 10 ans. De quoi vous faire craquer pour une belle entrée en matière... l'Aluminium signé Bel'M !





GRIS 7030 ▼



DUNE

Hauteur réalisable : 1900 à 2500
 Largeur réalisable : 800 à 1200

Ud=0,89 €€€ ALU 80

VUE INTÉRIEURE
 MONOCOLORATION EN OPTION

ALU 80

ALUMINIUM ÉPAISSEUR 80 MM

Nouvelle gamme de portes d'entrée
 Aluminium épaisseur 80 mm :
 capacités et performances renforcées

- ▶ Périmètre dimensionnel élargi :
 ouvrant allant jusqu'à 2500 mm
 en toute hauteur et 1200 mm
 en largeur
- ▶ Meilleures performances
 thermiques
- ▶ Intégration de la domotique
 avec une serrure motorisée

Retrouvez les détails techniques
 de cette conception Aluminium
 épaisseur 80 mm en p. 51

DUNE :
 lignes et reliefs subtils avec effet
 de matière.



Décors reliefs texturés, quelque soit le choix de
 la finition de la porte (nuancier standard uniquement).



//

*Hier je les promenais
 en poussette, aujourd'hui
 elles font leurs ados, et demain...
 elles claqueront la porte pour ouvrir
 celle de leur propre maison.*

//

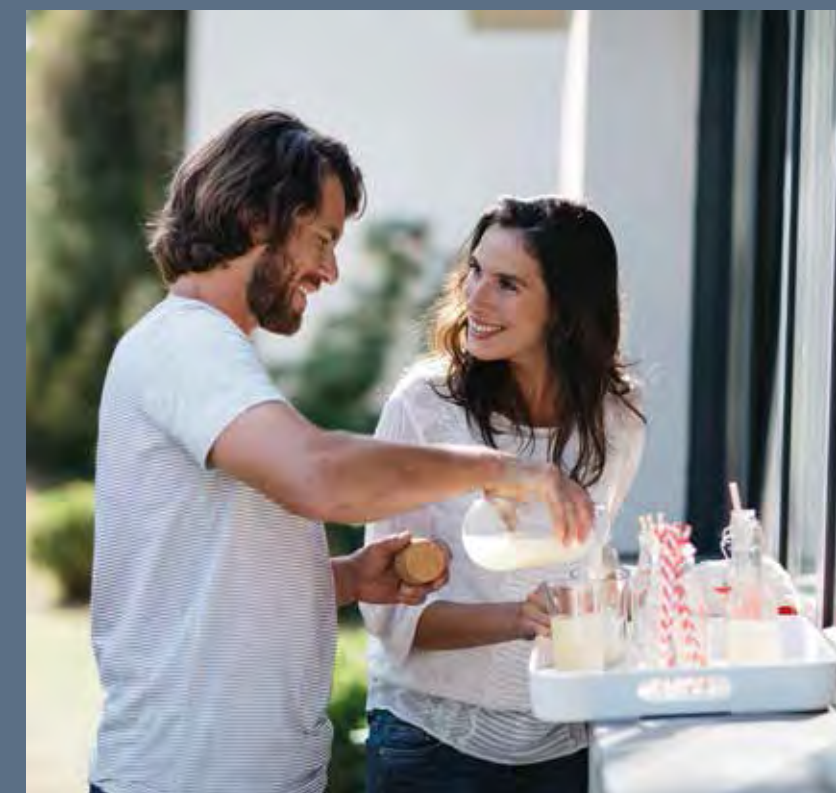



AZUR :

lignes pures avec barre de tirage intégrée de manière subtile dans la porte.
Déclinaison pleine et vitrée.



Fixation de la barre de tirage invisible à l'intérieur.



//

*Et dire qu'elle pensait que
j'allais faire la grasse mat'... et toc !
Petit déj' 5 étoiles sur la terrasse.
La tête qu'elle va faire quand
elle va passer la porte.*

//

GRIS 2900 ▼



AZUR

Hauteur réalisable : 1900 à 2500
Largeur réalisable : 800 à 1200

Ud=0,94 €€€€€ ALU 80



VUE INTÉRIEURE
MONOCOLORATION EN OPTION

GRIS 2400 ▼



PURE

Hauteur réalisable : 1900 à 2500
Largeur réalisable : 800 à 1200

Ud=0,89 €€€€ ALU 80



VUE INTÉRIEURE
MONOCOLORATION EN OPTION

ACCÉDEZ À LA DOMOTIQUE BEL'M

CONFORT : Déverrouillage motorisé

SÉCURITÉ : Déverrouillage à distance, grâce à la compatibilité avec les applications Tahoma (Somfy) et Tydom (Deltadore)

PERFORMANCES : Etanchéité constante air, eau, vent

3 PACKS AU CHOIX :

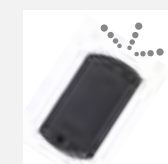

PACK MAINS LIBRES :

Contrôle d'accès avec un transpondeur et une plaque d'activation (ouverture de la porte par effleurement) ; 2 boîtiers de commande (ouverture possible en actionnant la commande) + barillet 3 clés



PACK COMMANDES :

Contrôle d'accès avec radiocommandes, 2 télécommandes + barillet 3 clés (permet de se coordonner avec les autres ouvertures / fermetures de la maison)

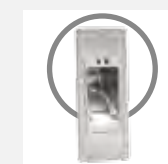

PACK EMPREINTES :

Contrôle d'accès avec lecteur d'empreintes digitales, sans autre organe de commande + barillet 3 clés ; jusqu'à 200 empreintes enregistrables

Compatible avec les applications Tahoma (Somfy) et Tydom (Deltadore).

En option, sur notre gamme de portes Aluminium épaisseur 80 mm, ainsi que sur la gamme Bois à lames 94 mm.



Plaque d'activation du Pack Mains Libres



ORIGAMI

H 3200 ouvrant 2500 + imposte 700
 L 1800 : fixe 400 + ouvrant 1000 + fixe 400
 Luminaires Bamboo



ORIGAMI
 Hauteur réalisable : 1900 à 2500
 Largeur réalisable : 800 à 1200
 Ud=0,89 €€€€ ALU 80



OXYGÈNE
 Hauteur réalisable : 1900 à 2250
 Largeur réalisable : 800 à 1200
 Ud=0,89 €€€€ ALU 80

ORIGAMI :

embouti subtil à effets, apportant un jeu de lumière donnant caractère et modernité à la porte.

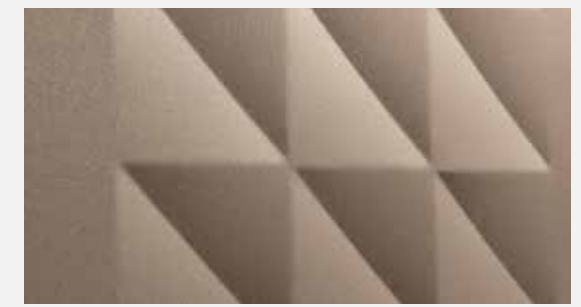

OXYGÈNE :

décor et barre de tirage en inox brossé.

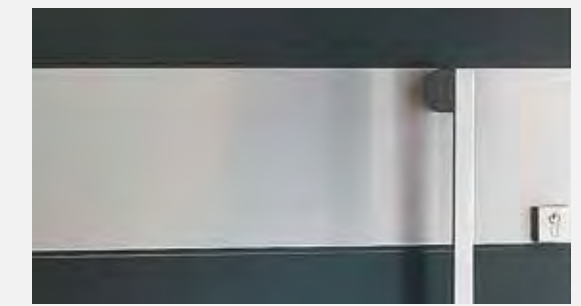



TOPAZE

Topaze laquée en noir 2100, marquise Zénith 1300 noir 2100, luminaire Brick Géométric en noir 2100

NOIR 2100 ▼

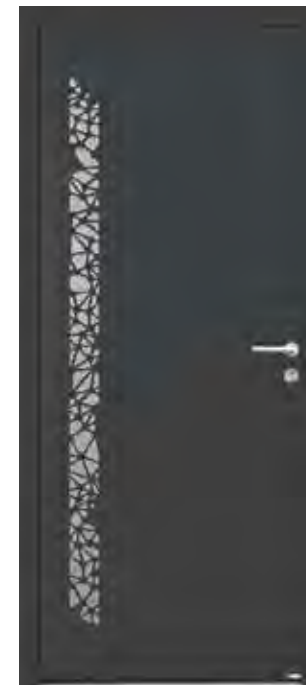

VUE INTÉRIEURE

BRICK GEOMETRIC :



Un décor géométrique créé avec la superposition de 2 tôles Aluminium, l'une en Gris Déco Bel'M et l'autre de la couleur de votre choix.

Décor repris sur le vitrage avant du luminaire Brick, avec un effet sablé.

TOPAZE

Hauteur réalisable : 1950 à 2250
Largeur réalisable : 800 à 1000

Ud=0,89 €€€ ALU 80

ÉLECTRON :

NOIR 2100 ▼



ÉLECTRON

Hauteur réalisable : 1900 à 2250
Largeur réalisable : 800 à 1000

Ud=0,89 €€€ ALU 80

Version en Aluminium 80 mm à partir d'octobre 2016

Bulles avec motifs sans lumière traversante.
H 2150 L 1300 : ouvrant 900 + fixe 400
Composition disponible en Aluminium 80 mm à partir d'octobre 2016



ZEN
 Porte de garage Zen
 (Novoferm Habitat)
 + portail de clôture Zen
 (Cadiou Industrie)



ALINÉA
 Alinéa, marquise contemporaine
 Zénith 900, porte de garage
 Alinéa (Novoferm Habitat),
 portail de clôture Alinéa (Cadiou)
 en gris 2900



LE + Bel'M
 Si vous souhaitez l'esthétique
 de cette porte Alinéa, mais que
 votre maçonnerie est cintrée,
 RDV p. 58 du chapitre porte Mixte.

**UN BEAU TRIO
 POUR UNE FAÇADE
 HARMONIEUSE.**

ESTHÉTIQUE COORDONNÉE Design **Bel'M**



Les portes de garage Novoferm et les portails de clôture Cadiou sont inspirés du design de la porte d'entrée Bel'M pour une coordination esthétique extérieure.

ZEN + SEMI-FIXE ZEN NOIR 2100
 L 1400 : 900 + 500 ▼



VUE INTÉRIEURE

ZEN
 Hauteur réalisable : 1700 à 2350
 Largeur réalisable : 700 à 1100

Ud=0,89 **ALU 80**

ALINÉA + SEMI-FIXE ALINÉA NOIR 2100
 L 1400 : 900 + 500 ▼



Décors usinés en standard
 ou baguettes relief en option ▼



VUE INTÉRIEURE
 Bicoloration en standard

ALINÉA
 Hauteur réalisable : 1700 à 2250
 Largeur réalisable : 800 à 1000

Ud=0,89 **ALU 80**

ALINÉA :
 baguettes Gris Déco Bel'M.





PHOSPHORE
Phosphore en double vantaux
H 2150 L 1800

GRIS 7030 ▼



DORVAL
Hauteur réalisable : 1900 à 2250
Largeur réalisable : 800 à 1000
Ud=1,0 €

BLEU 5003 ▼



MIRAGE
Hauteur réalisable : 1900 à 2250
Largeur réalisable : 800 à 1000
Ud=1,1 €€€

MIRAGE :

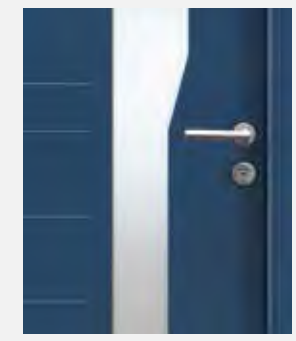

Un vitrage en hauteur dans votre entrée, avec l'originalité d'une découpe pour épouser la poignée.



Luminaire Brick Lignes avec un vitrage sablé aux lignes coordonnées au décor des portes à lignes.

LE + Bel'M

BARRE DE TIRAGE :

une clé est nécessaire pour actionner la serrure manuelle et entrer dans votre maison. Sauf, si vous choisissez l'option avec une serrure automatique associée à une poignée courte.

PHOSPHORE GRIS 7004 - L 1600 : 1100 + 500
POIGNÉE COURTE ET SERRURE AUTOMATIQUE EN OPTION ▼



PHOSPHORE
Hauteur réalisable : 1930 à 2250
Largeur réalisable : 800 à 1200
Ud=0,89 €€€ ALU 80



VUE INTÉRIEURE

BRONZE ▼



HERMIONE
Hauteur réalisable : 1900 à 2250
Largeur réalisable : 700 à 1000
Ud=0,89 €€€ ALU 80

MIRAGE

Mirage laquée bleu 2700
H 2150 L 1150 : ouvrant 900 + fixe 250
Luminaire Brick Lignes en bleu 2700

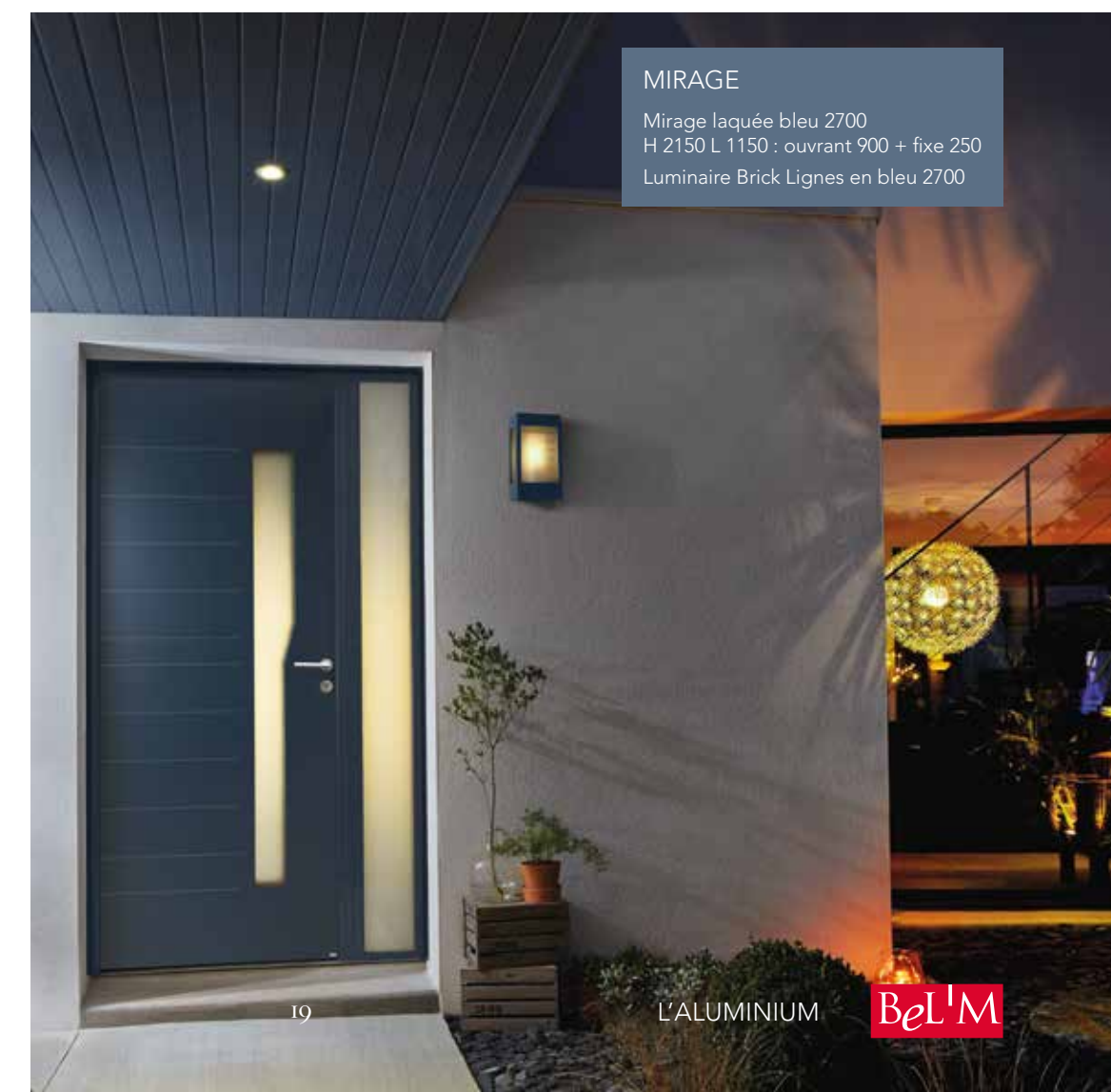



ABYSSE

Abyse laquée gris 7039
H 2150 L 1600 : ouvrant 900
+ fixe en dormant 700

NOIR 2100 ▼

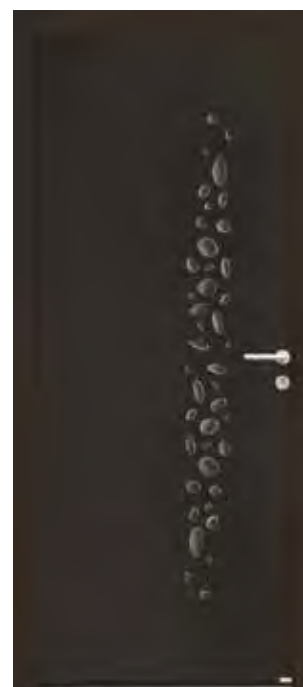

GALET :

décor galets brillants et opaques en PMMA identique à la couleur de la porte en extérieur comme en intérieur.



BRICK BULLES :

luminaire Brick avec vitrage Bulles sablées coordonné au décor de l'Écume et de la Galet.



GALET

Hauteur réalisable : 1900 à 2250
Largeur réalisable : 800 à 1200

Ud=0,89 €€€ ALU 80

GRIS 7004 ▼



ORION

Hauteur réalisable : 1900 à 2250
Largeur réalisable : 800 à 1000

Ud=0,98 €€€

GRIS 7039 ▼



ABYSSE

Hauteur réalisable : 1900 à 2250
Largeur réalisable : 800 à 1000

Ud=0,99 €€€ ALU 80

Version en Aluminium 80 mm à partir d'octobre 2016

VUE INTÉRIEURE



BLEU 2700 ▼



ÉCUME

Hauteur réalisable : 1900 à 2250
Largeur réalisable : 800 à 1000

Ud=0,97 €€€ ALU 80

Version en Aluminium 80 mm à partir d'octobre 2016

ÉCUME

Écume thermolaquée en noir 2100 ,
marquise Zénith éclairante 1800 mm
noir 2100

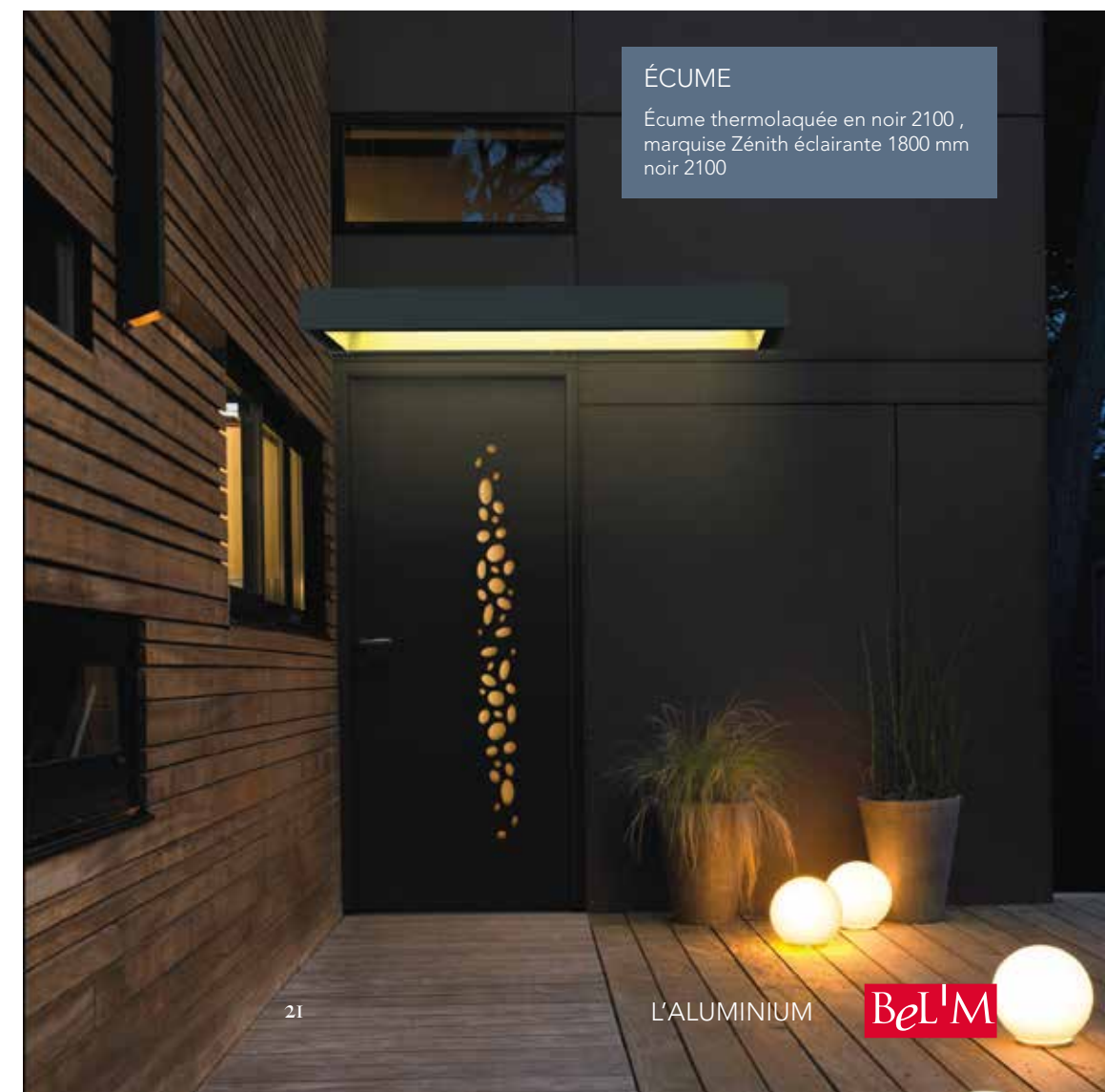

CHRYSTAL :

la barre de tirage est intégrée au cadre de vitrage.



CHRYSTAL

H 2600 : ouvrant 2150
+ imposte fixe 450 L 1600 :
fixe 350 + ouvrant 900
+ fixe 350

L 1200, BLANC 9016
OUVERTURE À LA CLÉ DE L'EXTÉRIEUR ▼



1,20 m

CHRYSTAL

Hauteur réalisable : 1900 à 2250
Largeur réalisable : 800 à 1200

Ud=1,1 ALU 80

Version en Aluminium 80 mm à partir d'octobre 2016



VUE INTÉRIEURE
CHRYSTAL / OPALE



NOIR 2100 ▼

OPALE

Hauteur réalisable : 1900 à 2250
Largeur réalisable : 800 à 1200

Ud=1,1 €€€€€

ALU 80

Version en Aluminium 80 mm à partir d'octobre 2016



BLANC 9016 ▼

IRATY

Hauteur réalisable : 1900 à 2250
Largeur réalisable : 800 à 1000

Ud=1,1 €€€

GRIS 7016 ▼



CHROME :

un décor identique sur la porte d'entrée et la porte de garage pour un atout esthétique indéniable.



CHROME

Hauteur réalisable : 1900 à 2250
Largeur réalisable : 800 à 1200

Ud=1,0 €€€€€

ALU 80

Version en Aluminium 80 mm à partir d'octobre 2016

L'HARMONISATION PARFAITE.

ESTHÉTIQUE COORDONNÉE Design



par



par



par



CHROME

Chrome + fixes en dormant vitrés + imposte vitrée

Composition sur mesure :

H 2580 : ouvrant 2150 + imposte 430

L 1700 : fixe 400 + ouvrant 900 + fixe 400

+ porte de garage Chrome (Novoferm Habitat)



VIRGULE
Virgule thermolaquée en gris 7004

GRIS 7004 ▼



VIRGULE
Hauteur réalisable : 1900 à 2250
Largeur réalisable : 700 à 1000
Ud=1,1 🔒 €€€

VIRGULE :

vitrage affleurant sans cadre de vitrage.

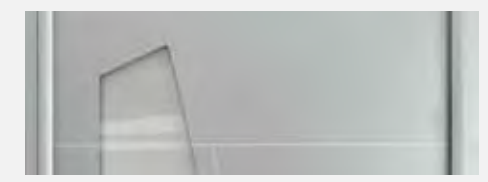

GAÏA :

forme de moulure en arc de cercle brisé aux 2 extrémités. Pluie de pointillés pour plus de légèreté.



GRIS 7016 ▼



GAÏA
Hauteur réalisable : 1900 à 2230
Largeur réalisable : 800 à 1000
Ud=1,1 🔒 €€€€ ALU 80
Version en Aluminium 80 mm à partir d'octobre 2016



VIRGULE
Virgule + fixes en dormant avec vitrage sablé affleurant
H 2150 - L 1700 :
fixe 400 + ouvrant 900 + fixe 400

GRIS 2400 ▼



NAUTICA
Hauteur réalisable : 1900 à 2250
Largeur réalisable : 800 à 1000
Ud=1,1 🔒 €€€ ALU 80
Version en Aluminium 80 mm à partir d'octobre 2016

NAUTICA
Nautica + semi-fixe Pandora avec poignée rosace Gris Déco Bel'M
H 2150 - L 1300 : ouvrant 900 + semi-fixe 400





SÉLÈNE

Sélène thermolaquée en gris 7030, vitrage affleurant

GRIS 2400 ▼



ALBE

Hauteur réalisable : 1900 à 2250
Largeur réalisable : 800 à 1000

Ud=1,1 €€

MARSA + SEMI-FIXE SURFACE
GRIS 7039 ▼



MARSA

Hauteur réalisable : 1900 à 2250
Largeur réalisable : 800 à 1000

Ud=1,2 🗝️ €€€

BLANC 9016 ▼



ESTÉREL

Hauteur réalisable : 1900 à 2250
Largeur réalisable : 800 à 1000

Ud=1,1 🗝️ €€€

GRIS 2900 ▼



SÉLÈNE

Hauteur réalisable : 1900 à 2250
Largeur réalisable : 800 à 1000

Ud=1,2 🗝️ €€€

BLEU 2700 ▼



APOLLO

Hauteur réalisable : 1900 à 2250
Largeur réalisable : 800 à 1000

Ud=1,2 🗝️ €€€

GRIS 7039 ▼



ALCYONE

Hauteur réalisable : 1900 à 2250
Largeur réalisable : 800 à 1000

Ud=1,1 🗝️ €€

NOIR 2100 ▼



BELLEVILLE

Hauteur réalisable : 1900 à 2250
Largeur réalisable : 800 à 1000

Ud=1,1 🗝️ €€€ ALU 80

Version en Aluminium 80 mm à partir d'octobre 2016

BLEU 5003 ▼



ÉRIÉ

Hauteur réalisable : 1900 à 2250
Largeur réalisable : 800 à 1000

Ud=1,3 🗝️ €€€ ALU 80

Version en Aluminium 80 mm à partir d'octobre 2016

**VITRAGE
AFFLEURANT :**

Détail sur porte ESTÉREL



Affleurant pour les portes
SÉLÈNE, APOLLO, ALCYONE,
ESTÉREL, MARSA, ALBE.



EFFERVESCE

Effervescence laquée rouge 3004

BRONZE ▼



EFFERVESCE

Hauteur réalisable : 1700 à 2250
Largeur réalisable : 700 à 1000

Ud=1,5 €€€

Éligible zone aéroportuaire
Disponible à partir de septembre 2016

BRONZE ▼



ÉTINCELLE

Hauteur réalisable : 1700 à 2250
Largeur réalisable : 700 à 1000

Ud=1,5 €€€

Éligible zone aéroportuaire
Disponible à partir de septembre 2016

Laquez le vitrage

de votre porte selon votre envie !

Couleur BRONZE

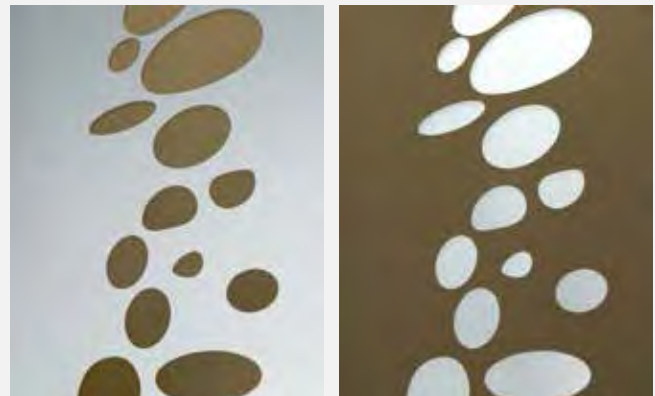

Couleur ROUGE 3004

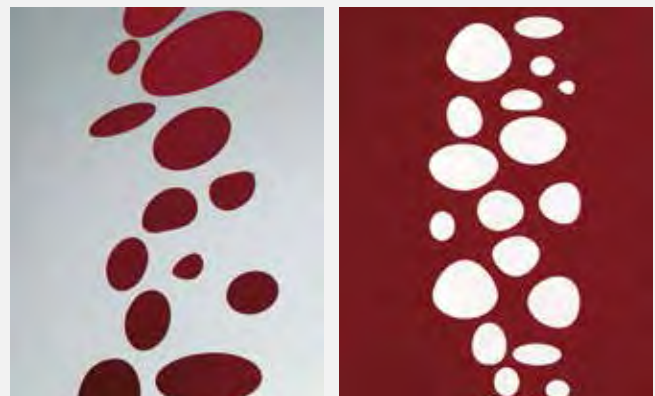

Couleur GRIS 7016



Laissez entrer la lumière Bulles laquées, vitrage sablé
Faites le choix de la couleur Bulles sablées, vitrage laqué

Harmonisation des nuances de couleurs entre le verre laqué et le dormant alu. Au choix dans le nuancier Bel'M (excepté BLANC 9016 TEXTURÉ, ROUILLE TEXTURÉ, MARRON 390 S SATINÉ, NOIR 9005 TEXTURÉ).



ARAPAO
Porte laquée en noir 2100
H 2150 L 900

ARAPAO :



Vitrage avec jeu de matière granité, transparent, bullé et des finitions noires pour assembler le vitrage.

NOIR 2100
VITRAGE DÉCORATIF
AVEC ZONES DE TRANSPARENCE ▼



ARAPAO
Hauteur réalisable : 2050 à 2250
Largeur réalisable : 900 à 1000
Ud=1,4 €€€ **ALU 80**
Version en Aluminium 80 mm à partir d'octobre 2016
 Éligible zone aéroportuaire

ROUGE 3004 ▼



TOKYO
Hauteur réalisable : 1850 à 2250
Largeur réalisable : 700 à 1000
Ud=1,6 €€
 Éligible zone aéroportuaire

LOTUS NOIR 2100 + FIXE EN BATTANT LOTUS
+ SEMI-FIXE LOTUS AVEC SÉRIGRAPHIE NOIRE DANS LE VITRAGE
L 1700 : 400 + 900 + 400 ▼



LOTUS
Hauteur réalisable : 1900 à 2250
Largeur réalisable : 800 à 1000
Ud=1,4 €€€ **ALU 80**
Version en Aluminium 80 mm à partir d'octobre 2016



VUE INTÉRIEURE

LOTUS

GRIS 2400 ▼



KIGALI
Hauteur réalisable : 1700 à 2250
Largeur réalisable : 700 à 1000
Ud=1,5 €€
 Éligible zone aéroportuaire

NOIR 2100 ▼



HORIZON
Hauteur réalisable : 1700 à 2250
Largeur réalisable : 700 à 1000
Ud=1,5 €€€
 Éligible zone aéroportuaire

2 ATOUTS MAJEURS

LA PERFORMANCE PHONIQUE
Des portes éligibles aux zones aéroportuaires pour les habitations situées en zone 3 : Ra = 35dB.

Double vitrage Classe P2A en standard.

1 m



CORIOLIS

Porte laquée en noir 2100
H 2150 L 1000
Vitrage effet miroir au soleil,
transparent la nuit
avec la lumière intérieure.



NOIR 2100 ▼

1 m

CORIOLIS

Hauteur réalisable : 1700 à 2250
Largeur réalisable : 700 à 1000

Ud=1,5 €€€

Éligible zone aéroportuaire



NOIR 2100 ▼

MAVOKO

Hauteur réalisable : 1700 à 2250
Largeur réalisable : 700 à 1000

Ud=1,5 €€€

Éligible zone aéroportuaire

VITRAGE ANTELIO :

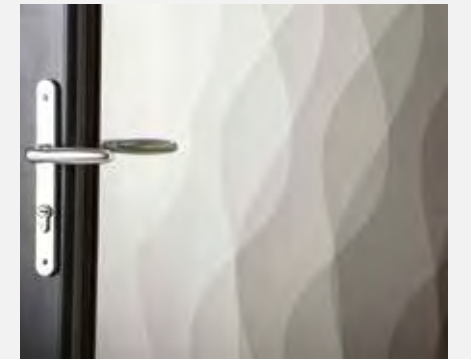

Vitrage argent, avec effet miroir
au soleil, transparent la nuit
avec la lumière intérieure.



MAVOKO

Vitrage effet miroir
au soleil, transparent
la nuit avec la lumière
intérieure.



YOGA BLEU 2700 + FIXE EN DORMANT AVEC
PROLONGEMENT DU DÉCOR YOGA DANS LE VITRAGE
L 1300 : 900 + 400 ▼



YOGA

Hauteur réalisable : 1700 à 2250
Largeur réalisable : 700 à 1000

Ud=1,6 €€

Éligible zone aéroportuaire



GRIS 2400 ▼

DIAMOND

Hauteur réalisable : 1700 à 2250
Largeur réalisable : 700 à 1000

Ud=1,6 €€

Éligible zone aéroportuaire

DIAMOND :
vitrage sablé au décor
d'inspiration origamique.

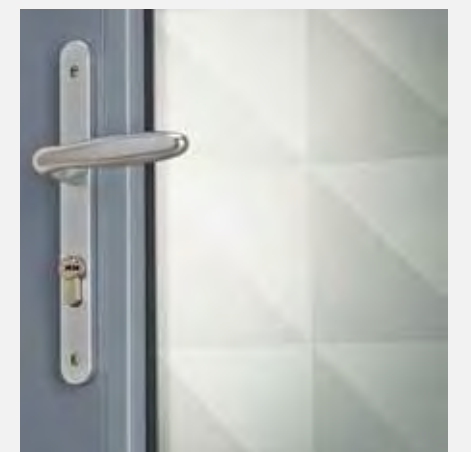



URBANA

Double vantaux
H 2150 L 1800 mm

PORTE ALUMINIUM GRAND TRAFIC

UNE RÉPONSE À L'OUVERTURE EXTÉRIEURE

GRIS 7016 ▼



OUVRANT DE 52 MM

SERRURE À RELEVAGE, 1 point de fermeture

DOUBLE VITRAGE FEUILLETÉ TRANSPARENT classe P2A

SEUIL ALUMINIUM DE 20 MM conforme aux normes pour "personnes à mobilité réduite" (seuil plat en option) 

EN OPTION :

- ▶ Ouverture sur l'extérieur
- ▶ Bandeau magnétique
- ▶ Ferme-porte
- ▶ Crémone pompier
- ▶ Barre anti-panique

NUANCIER SPÉCIFIQUE

SATINÉ BLANC 9016	SATINÉ BEIGE 1015	SATINÉ SILVER	SATINÉ MARRON 1247	BRILLANT BLANC 9001	BRILLANT GRIS 7047
TEXTURÉ ROUGE 3004	TEXTURÉ VERT 6005	TEXTURÉ GRIS 7016	TEXTURÉ BLEU 5003	TEXTURÉ VERT 6021	TEXTURÉ NOIR 9005

URBANA

Hauteur réalisable : 1900 à 2390
Largeur réalisable : 700 à 1350

Ud=1,7 €

▶ Autres couleurs : nous consulter

Compositions possibles en option.
Nous consulter



Bandeau magnétique

VUE EXTÉRIEURE



VUE EXTÉRIEURE



PORTE EN TIERCÉE ▼

VUE INTÉRIEURE

Panneau plein

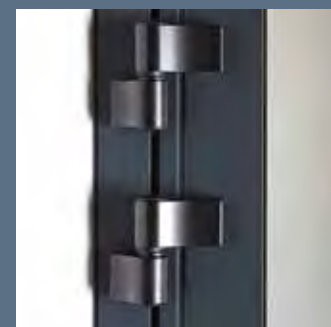

Paumelles et joint anti-pince doigts

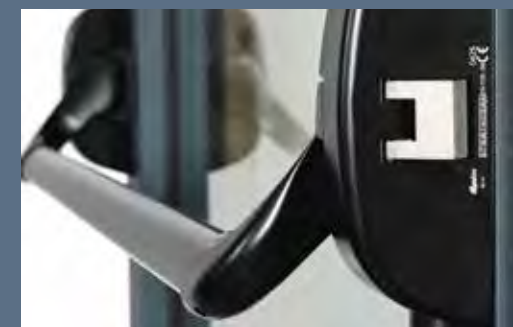

Barre anti-panique

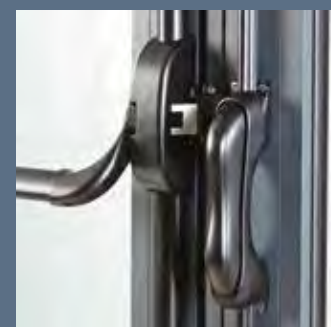

Crémone pompier



Ferme-porte

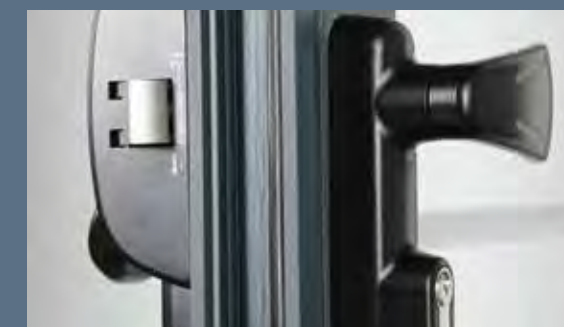

Poignée extérieure

Modularité

TRAVERSE :
choix de 0, 1, 2, 3 ou 4 traverse(s)
(minimum de 150 mm en clair de vitrage)

PANNEAU OU VITRAGE : au choix

COMPOSITIONS POSSIBLES :
double vantaux, en tiercé ou avec imposte



ATHÉNA

H 2600 : ouvrants 2150
+ imposte en faux ouvrants 450
L 1800 : 2 vantaux égaux de 900

ATHÉNA :

le charme d'une belle grille
intemporelle.
Grille en fonte d'Aluminium
insérée dans le vitrage.



//

*Moi qui voulais me changer les idées
entre copines, voilà que ma mère
est d'humeur shopping...
Tant pis, je n'allais pas
la laisser sur le pas de la porte.*

//

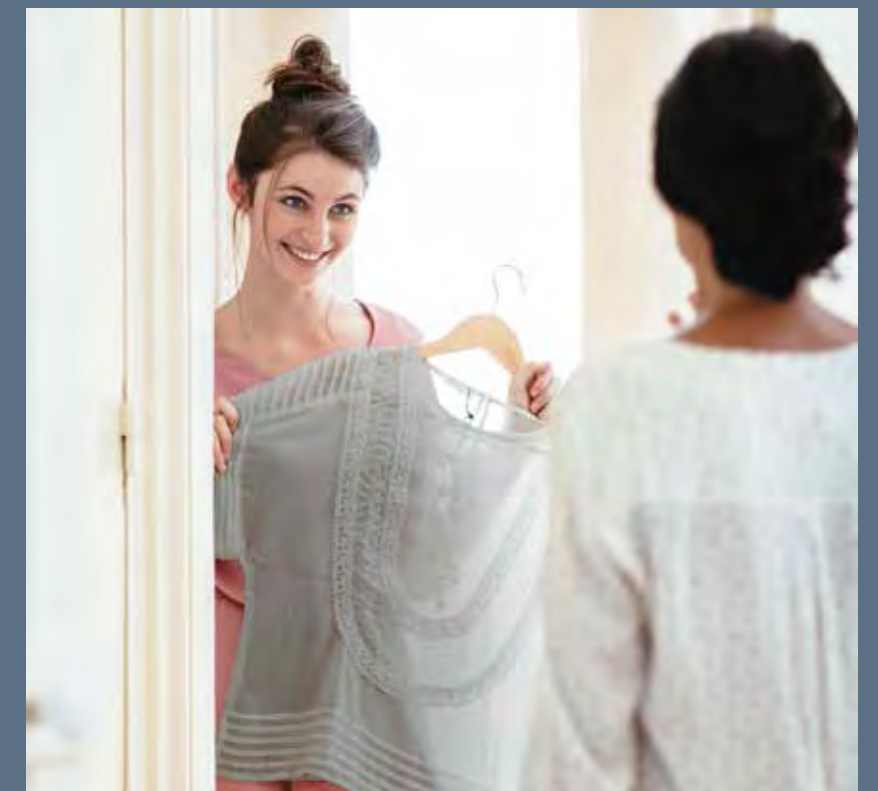



ATHÉNA
 Athéna + semi-fixe Athéna
 + imposte vitrée à grille en faux
 ouvrant Athéna avec meneau filant
Composition sur-mesure :
 H 2450 : ouvrant 2000 + imposte 450
 L 1300 : ouvrant 900 + semi-fixe 400

ROUGE 300 EN OPTION
 TEINTES TEXTURÉES UNIQUEMENT
 GRILLE NOIRE EN OPTION ▼



ATHÉNA
 Hauteur réalisable : 1900 à 2250
 Largeur réalisable : 800 à 1100
 Ud=1,1 €€€€€ ALU 80
 Version en Aluminium 80 mm à partir d'octobre 2016

Le charme des portes menuisées sans entretien.

ATHÉNA cimaise cossue et moulures grands cadres. Poignée sur plaque en option.

Couleur de la grille au choix :

- Grille monocouleur identique à la teinte extérieure de la porte (standard).
- Grille noire extérieure et intérieure (option).
- Grille bicolore. Teinte extérieure identique à la porte, blanche intérieure (option).

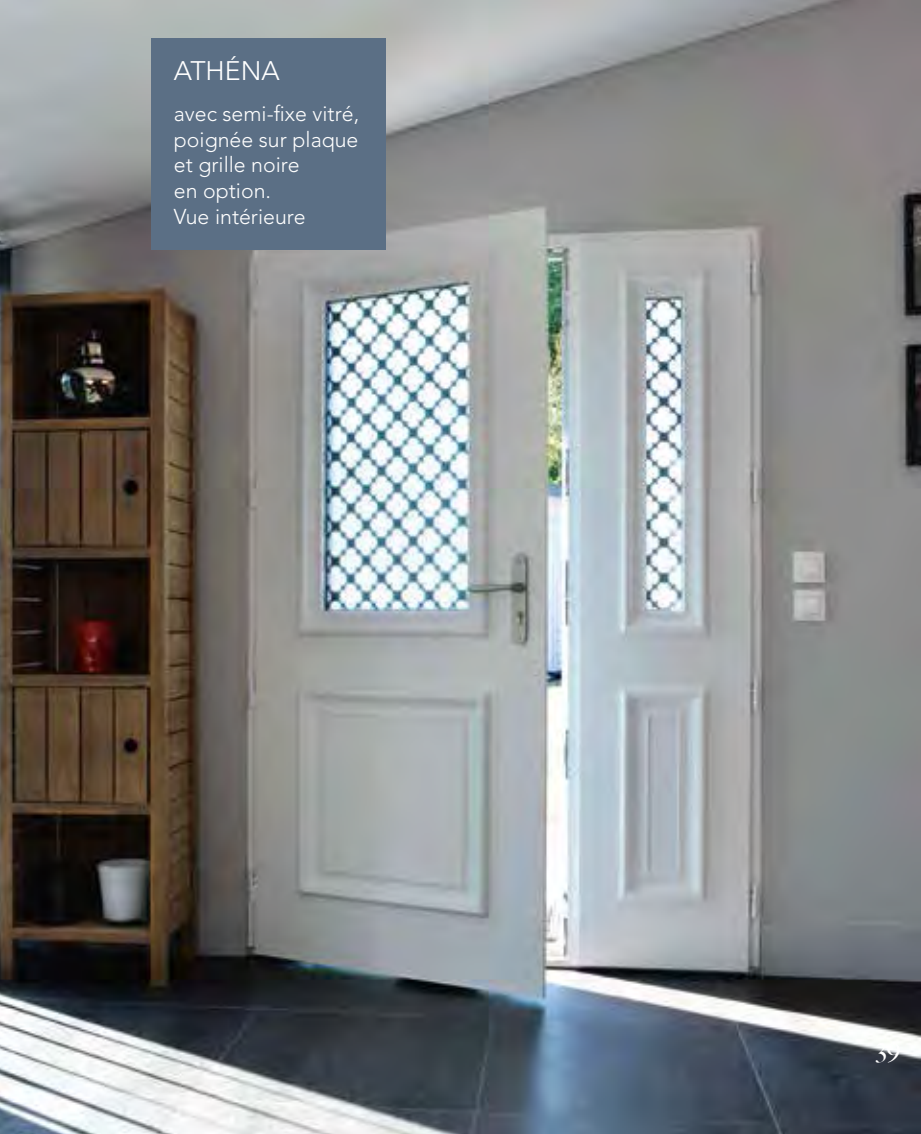

ATHÉNA
 avec semi-fixe vitré,
 poignée sur plaque
 et grille noire
 en option.
 Vue intérieure

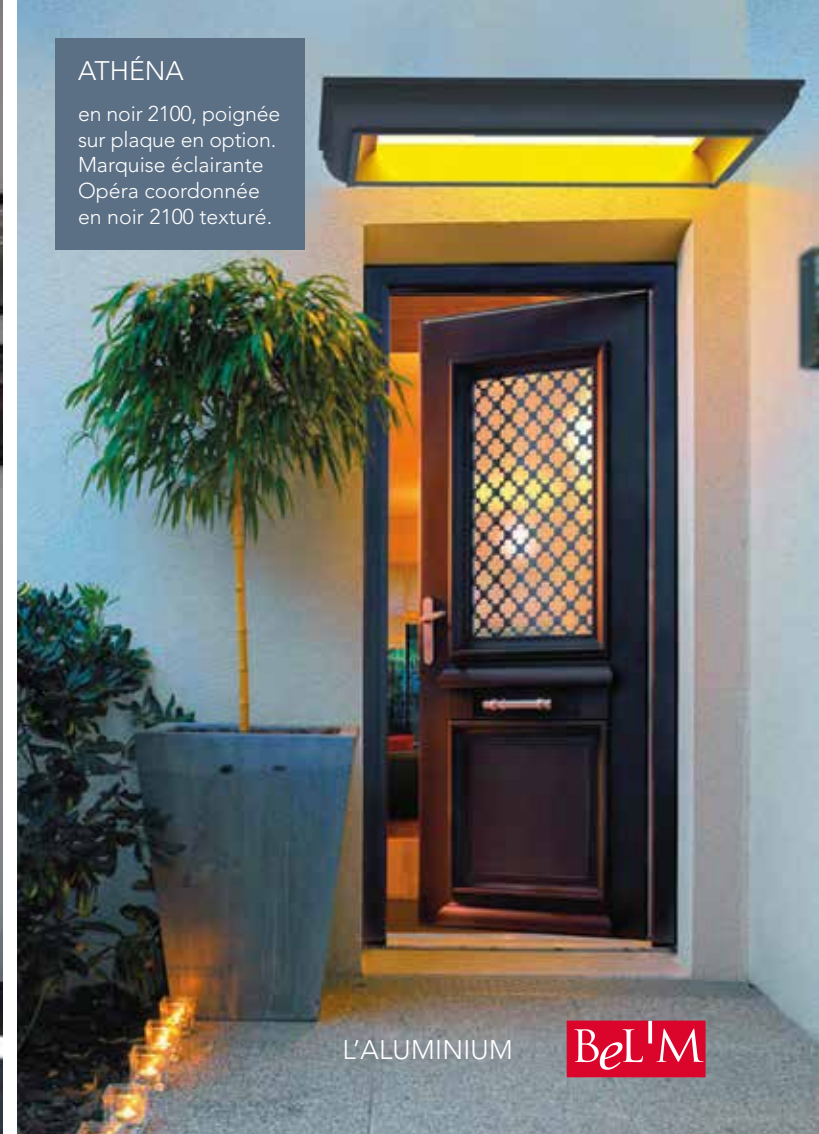

ATHÉNA
 en noir 2100, poignée
 sur plaque en option.
 Marquise éclairante
 Opéra coordonnée
 en noir 2100 texturé.



ODYSSÉE

Odyssée double vantaux
+ imposte moulurée Athéna
H2700 : ouvrant 2150 + imposte 550
L 1600 : 2 ouvrants de 800

NOÉ + SEMI-FIXE NOÉ BLANC 9016
L 1300 : 900 + 400 ▼



NOÉ

Hauteur réalisable : 1700 à 2350
Largeur réalisable : 700 à 1100

Ud=0,89 €€€ ALU 80

NOÉ :

SPÉCIAL RÉNOVATION
pour petites ou grandes
ouvertures.

SEMI-FIXE VITRÉ
OU PLEIN,
une esthétique sobre
avec ou sans apport
de lumière.

TOTEM + SEMI-FIXE BABY GRIS 7016
L 1300 : 900 + 400 ▼



TOTEM

Hauteur réalisable : 1900 à 2250
Largeur réalisable : 800 à 1000

Ud=1,0 €€

ODYSSÉE + SEMI-FIXE ODYSSÉE ROUILLE
L 1400 : 900 + 500 ▼



ODYSSÉE

Hauteur réalisable : 1900 à 2250
Largeur réalisable : 800 à 1000

Ud=0,89 €€€€ ALU 80

GRIS 7039 ▼



MOZART

Hauteur réalisable : 1900 à 2250
Largeur réalisable : 800 à 1000

Ud=0,89 €€€ ALU 80

MOZART :

porte et imposte avec
décors Gris Déco Bel'M
ou de la couleur de la porte
(en option), c'est vous
qui choisissez.



NOÉ
GRIS PERLE 2800 ▼



0,70 m

NOÉ
GRIS PERLE 2800 ▼



0,90 m

NOÉ
GRIS PERLE 2800 ▼



1,10 m



ASTÉRIA
 Porte laquée en gris 2400
 + imposte Astéria vitrée à grille
 en faux ouvrant
 H 2890 : 2150 + imposte 740 - L 1100

KAYAPO + SEMI-FIXE KAYAPO
 BRUN 2650 ▼



KAYAPO
 Hauteur réalisable : 2050 à 2250
 Largeur réalisable : 800 à 1100
 Ud=1,1 €€€€ ALU 80
 Version en Aluminium 80 mm à partir d'octobre 2016

KAYAPO :
 frise décorative
 martelée.

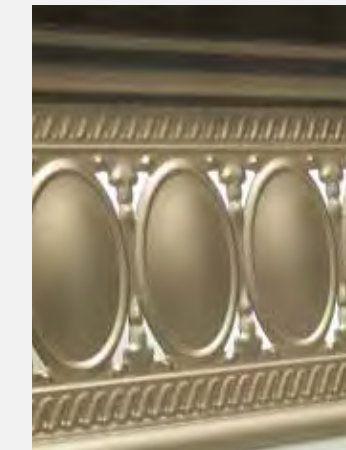

KAYAPO
 Kayapo laquée en brun 2650,
 poignée sur plaque en option

GRIS 2400 ▼



ASTÉRIA
 Hauteur réalisable : 1900 à 2250
 Largeur réalisable : 800 à 1100
 Ud=1,2 €€€€€ ALU 80
 Version en Aluminium 80 mm à partir d'octobre 2016

PANTHÉON :
 grille à losanges intégrée
 dans le vitrage.

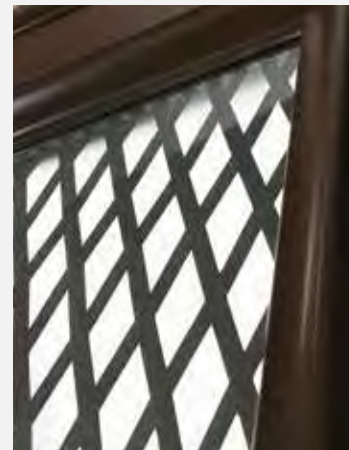

BRUN 390 S ▼



PANTHÉON
 Hauteur réalisable : 1900 à 2250
 Largeur réalisable : 800 à 1100
 Ud=1,1 €€€€ ALU 80
 Version en Aluminium 80 mm à partir d'octobre 2016

MÉTIS + SEMI-FIXE MÉTIS BLANC 9016
 L 1300 : 900 + 400 ▼



MÉTIS
 Hauteur réalisable : 1900 à 2250
 Largeur réalisable : 800 à 1100
 Ud=1,1 €€€€ ALU 80
 Version en Aluminium 80 mm à partir d'octobre 2016

Esthétique traditionnelle
 pour un matériau contemporain.



Vitrage artisanal travaillé de manière unique.

GRIS 2900 ▼



LANGEAIS

Hauteur réalisable : 1900 à 2250
Largeur réalisable : 700 à 1000

Ud=1,4 €€€ ALU 80

Version en Aluminium 80 mm à partir d'octobre 2016

AKIMEL :

raffinement, relief et matière pour des vitraux assemblés de façon artisanale.



AKIMEL + SEMI-FIXE AKIMEL GRIS 2900
L 1400 : 900 + 500 ▼



AKIMEL

Hauteur réalisable : 2050 à 2250
Largeur réalisable : 800 à 1000

Ud=1,1 €€€ ALU 80

Version en Aluminium 80 mm à partir d'octobre 2016

ISAAC + SEMI-FIXE ISAAC BLEU 2700
L 1300 : 900 + 400 ▼



ISAAC

Hauteur réalisable : 1700 à 2350
Largeur réalisable : 700 à 1100

Ud=1,1 €€€ ALU 80

Version en Aluminium 80 mm à partir d'octobre 2016

VERT 6021 ▼



MONTREAL

Hauteur réalisable : 1900 à 2250
Largeur réalisable : 800 à 1000

Ud=1,1 €€€ ALU 80

Version en Aluminium 80 mm à partir d'octobre 2016

WINDSOR + SEMI-FIXE WINDSOR 1015 EN OPTION
L 1400 : 900 + 500 ▼



WINDSOR

Hauteur réalisable : 1900 à 2250
Largeur réalisable : 800 à 1000

Ud=1,3 €€€€ ALU 80

Version en Aluminium 80 mm à partir d'octobre 2016

AKIMEL

Akimel laquée en gris perle 2800
Marquise Monceau en 1300 mm





CATAWA
 Catawa + semi-fixe Catawa H 2150
 L 1300 : ouvrant 900 + semi-fixe 400

CATAWA + SEMI-FIXE CATAWA ROUGE 3004 EN OPTION
 L 1400 : 900 + 500 ▼



CATAWA
 Hauteur réalisable : 1900 à 2250
 Largeur réalisable : 800 à 1000
 Ud=1,2 🔒🔑€€€ **ALU 80**
 Version en Aluminium 80 mm à partir d'octobre 2016

L'esprit Art Déco en vitrage



Décor floral avec effet de matière granulé ou bullé et jeu de finitions noires pour assembler les vitraux.



Reprise du décor dans le semi-fixe coordonné.

VERT 6005 ▼



FLAVIE
 Hauteur réalisable : 1700 à 2250
 Largeur réalisable : 700 à 1000
 Ud=1,2 🔒🔑€€€ **ALU 80**
 Version en Aluminium 80 mm à partir d'octobre 2016

BRUN 2650 ▼



MINNESOTA
 Hauteur réalisable : 1900 à 2250
 Largeur réalisable : 800 à 1000
 Ud=1,4 🔒🔑€€€

BLEU 5024 EN OPTION ▼



NIAGARA
 Hauteur réalisable : 1900 à 2250
 Largeur réalisable : 800 à 1000
 Ud=1,3 🔒🔑€€€



VILLANDRY

Porte laquée en gris 2900, poignée sur plaque en option
La porte fermière pratique avec une seule poignée extérieure et la possibilité d'ouvrir seulement le haut de la porte.



VILLANDRY

Hauteur réalisable : 1900 à 2250
Largeur réalisable : 800 à 1000

Ud=1,6 €€€

VUE INTÉRIEURE



GASPÉSIE

Hauteur réalisable : 1900 à 2250
Largeur réalisable : 800 à 1000

Ud=1,2 €€€



HARRICANA

Moules relief extérieures et intérieures en soubassement, bâton de maréchal et poignée sur plaque laiton en option

HARRICANA

Hauteur réalisable : 1900 à 2250
Largeur réalisable : 800 à 1000

Ud=1,2 €€€€ ALU 80

Version en Aluminium 80 mm à partir d'octobre 2016

GRIS 2900
PETITS BOIS BICOLORES GRIS 7004 EXT.
BLANC 9016 INT. ▼



JACKSON

Hauteur réalisable : 1700 à 2250
Largeur réalisable : 700 à 1000

Ud=1,1 €€€ ALU 80

Version en Aluminium 80 mm à partir d'octobre 2016

VERT 6021 ▼



CHEVERNY

Hauteur réalisable : 1900 à 2250
Largeur réalisable : 700 à 1000

Ud=1,4 €€€ ALU 80

Version en Aluminium 80 mm à partir d'octobre 2016



CHEVERNY

Cheverny double vantaux, poignée sur plaque en option
H 2100 L 1480

HUDSON + SEMI-FIXE SCOTIA
BLEU 5023 EN OPTION - L 1300 : 900 + 400 ▼



HUDSON

Hauteur réalisable : 1900 à 2250
Largeur réalisable : 800 à 1000

Ud=1,0 €€

BLEU 5024 EN OPTION ▼



INDIANA

Hauteur réalisable : 1900 à 2250
Largeur réalisable : 800 à 1000

Ud=1,2 €€€

ALUMINIUM

LA GAMME LA PLUS LARGE
DU MARCHÉ

N°1

Des alternatives prix

€ Grâce à un large choix de portes pour tous les budgets.



ALCYONE €€

GAÏA €€€€

N°2

La garantie 10 ans

Anti-corrosion, brillance et couleur sur : 22 coloris en standard en extérieur / blanc 9016 en intérieur ; un choix illimité de couleurs en option ; monocoloration possible.

GARANTIE
10 ANS
ALU



N°3

Une palette de couleurs illimitées

22 COULEURS STANDARD,
DONT 11 TEINTES TEXTURÉES



Les techniques de l'imprimerie ne permettent pas toujours de restituer très exactement la couleur réelle. La couleur de votre porte influence directement la température de sa surface et de ses accessoires (barre de tirage...). Les teintes foncées absorbent la chaleur ; en cas d'exposition directe au soleil, la porte peut atteindre des températures élevées pouvant provoquer des brûlures. Toute modification dimensionnelle entraîne un changement esthétique.

N°4

Créateur de la conception monobloc, Bel'M garantit les meilleures performances thermiques, phoniques et d'étanchéité

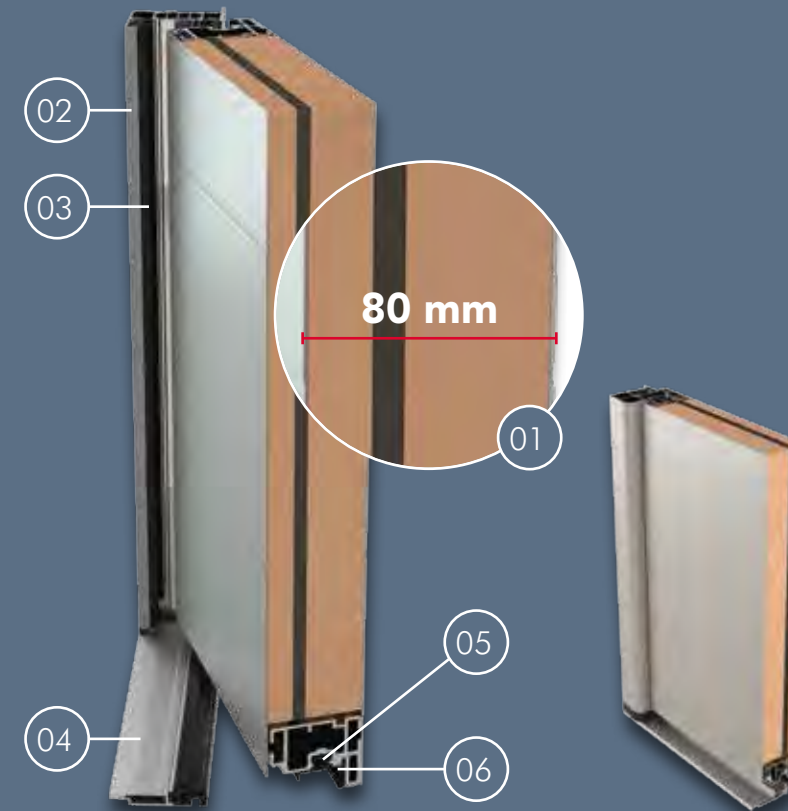

Nouvelle conception :
ALU 80

ALU 68

- 01 OUVRANT MONOBLOC DE 80 MM avec cadre COMPOSITE à haute résistance mécanique doté d'un isolant thermique haute performance et d'un panneau isolant phonique
- 02 DORMANT ALUMINIUM DE 77 MM, à recouvrement (sécurité renforcée) et à rupture de pont thermique
- 03 JOINT sur dormant assurant l'étanchéité à l'eau et à l'air
- 04 SEUIL ALUMINIUM DE 20 MM à rupture de pont thermique, conforme aux normes pour "personnes à mobilité réduite"
- 05 JOINT sur ouvrant en traverse basse assurant l'étanchéité à l'eau et à l'air, véritable barrière thermique
- 06 JOINT PÉRIPHÉRIQUE sur ouvrant assurant l'étanchéité à l'air

Les performances thermiques (Ud) sont données à titre indicatif et sont susceptibles de varier légèrement. Consulter belm.fr pour nos dernières mises à jour.

N°5

La sécurité

Avec serrure 5 points, barillet et clé Bel'M (à l'exception des portes Dorval et Albe qui ont des serrures multipoints). Retrouvez toutes les options Quincaillerie et Sécurité p. 122 à 125.

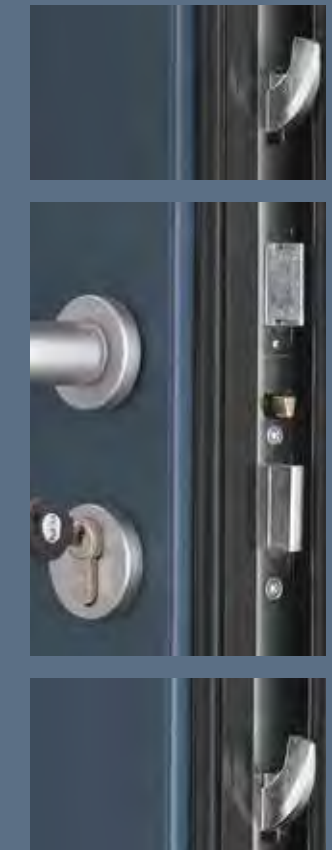

N°6

Des compositions sur mesures

Pour magnifier vos projets en neuf, comme en rénovation.

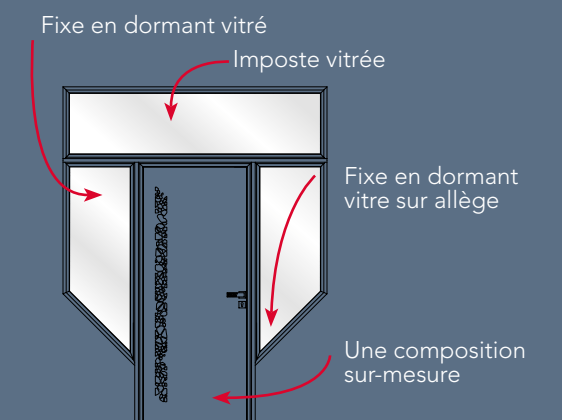

LE MIXTE ALU / BOIS

L'HISTOIRE D'UNE RENCONTRE.

Quand la chaleur et le charme du Bois rencontrent les performances phoniques et thermiques de l'Aluminium, le mariage aboutit forcément à une porte de grande qualité. 7 finitions au choix pour l'intérieur Bois, 22 couleurs disponibles en standard pour l'extérieur Aluminium et une infinité de combinaisons en sur-mesure. Ajoutez la conception monobloc exclusive Bel'M qui apporte de l'élégance et renforce les performances et vous obtenez exactement la porte qu'il vous faut.





CHRYSTAL :
mariage du cadre de vitrage
contemporain Gris Déco Bel'M
et de la chaleur du Bois
en finition naturelle.



“
*Il me bat aux jeux vidéo
mais sur un vrai terrain
je vais lui montrer qui est le patron.
Même si on joue sous la pluie,
ce soir c'est moi qui rentre
par la grande porte.*
”

INTÉRIEUR BOIS
CHÊNE LASURÉ NATUREL ▼



Vue intérieure
identique
sur les portes
CHRYSTAL et OPALE

CHRYSTAL
EXTÉRIEUR ALU ▼



CHRYSTAL MIXTE

Hauteur réalisable : 1900 à 2250
Largeur réalisable : 800 à 1100

Ud=1,4

OPALE
EXTÉRIEUR ALU ▼



OPALE MIXTE

Hauteur réalisable : 1900 à 2250
Largeur réalisable : 800 à 1100

Ud=1,4





GAÏA

GAÏA + fixes en dormant vitrés
 Vue intérieure chêne lasuré naturel
 H 2150 L 1700 : fixe 400 + ouvrant 900 + fixe 400

INTÉRIEUR BOIS
 CHÊNE LASURÉ NATUREL ▼ EXTÉRIEUR ALU ▼



GAÏA
 Retrouvez-la p. 25

GAÏA
 Hauteur réalisable : 1900 à 2230
 Largeur réalisable : 800 à 1000
 Ud=1,3 €€€€

INTÉRIEUR BOIS
 CHÊNE LASURÉ ARDOISE ▼ EXTÉRIEUR ALU ▼



LÉRY
 Hauteur réalisable : 1900 à 2250
 Largeur réalisable : 800 à 1000
 Ud=1,6 €€€

INTÉRIEUR BOIS
 CHÊNE LASURÉ HAVANE ▼ EXTÉRIEUR ALU ▼



VAUGAN
 Hauteur réalisable : 1900 à 2250
 Largeur réalisable : 800 à 1000
 Ud=1,6 €€€

LÉRY CINTRÉE
 Impose une modification esthétique
 de la traverse basse en version cintrée

INTÉRIEUR BOIS
 CHÊNE LASURÉ NATUREL ▼ EXTÉRIEUR ALU ▼



VIRGULE
 Retrouvez-la p. 25

VIRGULE
 Hauteur réalisable : 1900 à 2250
 Largeur réalisable : 800 à 1000
 Ud=1,3 €€€€

INTÉRIEUR BOIS
 CHÊNE LASURÉ BLANCHI ▼



VIRGULE CINTRÉE

**PORTES MIXTES
 CINTRABLES :**

le choix d'une porte en
 harmonie avec l'architecture
 de votre maison.
 17 modèles disponibles en cintré



Plein cintre :
 profil des traverses
 hautes du dormant et
 de l'ouvrant d'une porte
 décrivant exactement
 un demi-cercle.



Cintre surbaissé :
 profil des traverses
 hautes du dormant
 et de l'ouvrant
 d'une porte décrivant
 un arc surbaissé.

INTÉRIEUR BOIS
 CHÊNE LASURÉ BLANCHI ▼ EXTÉRIEUR ALU ▼



ESTEVAN
 Hauteur réalisable : 1900 à 2250
 Largeur réalisable : 800 à 1000
 Ud=1,6 €€

INTÉRIEUR BOIS
 CHÊNE LASURÉ NATUREL ▼ EXTÉRIEUR ALU ▼



COURTENAY
 Hauteur réalisable : 1900 à 2250
 Largeur réalisable : 800 à 1000
 Ud=1,6 €€€

INTÉRIEUR BOIS
 CHÊNE LASURÉ ARDOISE ▼ EXTÉRIEUR ALU ▼



VERNON
 Hauteur réalisable : 1900 à 2250
 Largeur réalisable : 800 à 1000
 Ud=1,6 €€€

LE MIXTE ALU / BOIS





**ALINÉA
CINTRE SURBAISSÉ**
Vue intérieure chêne lasuré havane

Deux esthétiques disponibles en intérieur (sur les modèles Alinéa, Zen et Phosphore)

- Conception à lames en chêne massif (option)



CHÊNE MASSIF À LAMES

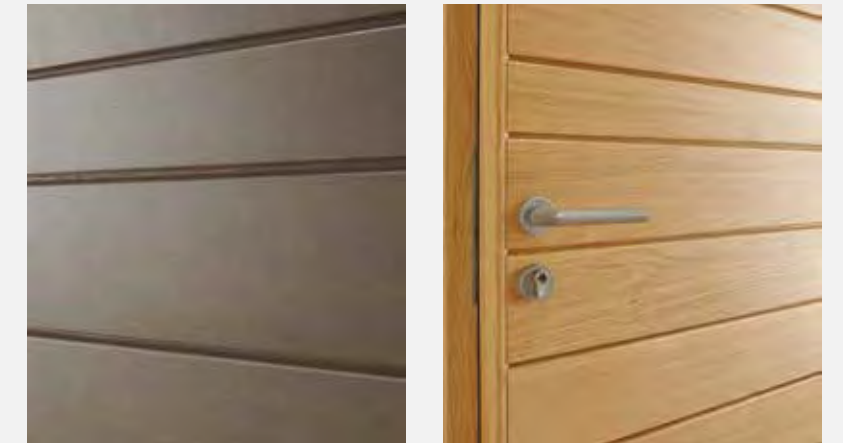

Des lames massives avec un effet raboté qui soulignent l'esthétique naturelle du chêne (conception non disponible pour les portes cintrées).

- Conception intérieure panneau rainuré (standard)

Extérieurs Aluminium



ALINÉA
Retrouvez-la p. 17

ALINÉA
Hauteur réalisable : 1900 à 2250
Largeur réalisable : 800 à 1000
Ud=0,97



ZEN
Retrouvez-la p. 16

ZEN
Hauteur réalisable : 1900 à 2250
Largeur réalisable : 800 à 1100
Ud=0,97



PHOSPHORE
Retrouvez-la p. 18

PHOSPHORE
Hauteur réalisable : 1900 à 2250
Largeur réalisable : 800 à 1100
Ud=0,97





MINNESOTA
Retrouvez-la p. 47

MINNESOTA
Hauteur réalisable : 1900 à 2250
Largeur réalisable : 800 à 1000
Ud=1,4 €€€€



FLAVIE
Retrouvez-la p. 47

FLAVIE
Hauteur réalisable : 1700 à 2250
Largeur réalisable : 700 à 1000
Ud=1,3 €€€



ISAAC
Retrouvez-la p. 44

ISAAC
Hauteur réalisable : 1900 à 2250
Largeur réalisable : 800 à 1000
Ud=1,2 €€€



LANGAIS
Retrouvez-la p. 44

LANGAIS
Hauteur réalisable : 1900 à 2250
Largeur réalisable : 800 à 1000
Ud=1,5 €€€



JACKSON
Retrouvez-la p. 48

JACKSON
Hauteur réalisable : 1700 à 2250
Largeur réalisable : 700 à 1000
Ud=1,3 €€€

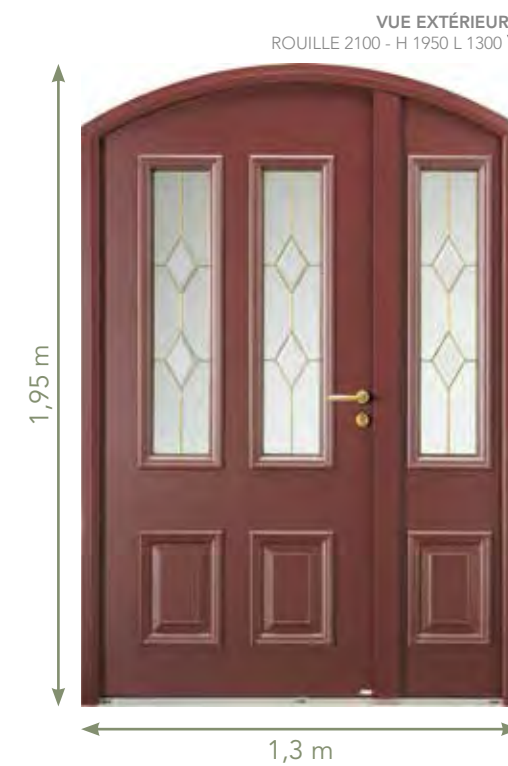

NIAGARA
TIERCÉE CINTRÉE
(impose une modification esthétique
du soubassement)
Flèche : 250



NIAGARA
Retrouvez-la p. 47

NIAGARA
Hauteur réalisable : 1900 à 2250
Largeur réalisable : 800 à 1000
Ud=1,3 €€€



WINDSOR

Windsor Mixte plein cintre
laquée rouge 3004 satiné

INTÉRIEUR BOIS
MOVINGUI ▼



MÉTIS

Hauteur réalisable : 1900 à 2250
Largeur réalisable : 800 à 1000

Ud=1,2 | €€€€€

EXTÉRIEUR ALU ▼



MÉTIS
TEINTE SABLÉE
Retrouvez-la p. 43

INTÉRIEUR BOIS
CHÊNE LASURÉ NATUREL ▼



ATHÉNA

Hauteur réalisable : 1900 à 2250
Largeur réalisable : 800 à 1000

Ud=1,2 | €€€€€

EXTÉRIEUR ALU ▼



ATHÉNA
Retrouvez-la p. 39

INTÉRIEUR BOIS
CHÊNE LASURÉ NATUREL ▼



Vue intérieure
identique
sur les portes
ODYSSEÉ et NOÉ

EXTÉRIEUR ALU ▼



ODYSSEÉ
Retrouvez-la p. 40

EXTÉRIEUR ALU ▼



NOÉ
Retrouvez-la p. 41

ODYSSEÉ

Hauteur réalisable : 1900 à 2250
Largeur réalisable : 800 à 1000

Ud=0,97 | €€€€€

NOÉ

Hauteur réalisable : 1900 à 2250
Largeur réalisable : 800 à 1000

Ud=0,97 | €€€

INTÉRIEUR BOIS
CHÊNE LASURÉ NATUREL ▼



WINDSOR

Hauteur réalisable : 1900 à 2250
Largeur réalisable : 800 à 1000

Ud=1,4 | €€€€

EXTÉRIEUR ALU ▼



WINDSOR
Retrouvez-la p. 44

INTÉRIEUR BOIS
CHÊNE LASURÉ BLANCHI ▼



ARTÉMIS

Hauteur réalisable : 1900 à 2350
Largeur réalisable : 800 à 1000

€€€€€

EXTÉRIEUR ALU ▼



INTÉRIEUR BOIS
CHÊNE LASURÉ ARDOISE ▼



IRIS

Hauteur réalisable : 1900 à 2350
Largeur réalisable : 800 à 1000

€€€€€

EXTÉRIEUR ALU ▼



EXTÉRIEUR ALU
LAQUÉ EN 2900 TEXTURÉ ▼



2,15 m

2 m

IRIS
DOUBLE VANTAUX CINTRES
Flèche : 150



GASPÉSIE CINTRÉE
Gaspésie Mixte plein cintre
laquée noir 2100 texturé

INTÉRIEUR BOIS
MOVINGUI ▼

EXTÉRIEUR ALU ▼



INDIANA
Retrouvez-la p. 49



INDIANA
Hauteur réalisable : 1900 à 2250
Largeur réalisable : 800 à 1000
Ud=1,3 🔒🔑 €€€€

INTÉRIEUR BOIS
CHÊNE LASURÉ CHÊNE MOYEN ▼

EXTÉRIEUR ALU ▼



HUDSON
Retrouvez-la p. 49



HUDSON
Hauteur réalisable : 1900 à 2250
Largeur réalisable : 800 à 1000
Ud=1,0 🔒🔑 €€€€

INTÉRIEUR BOIS
CHÊNE LASURÉ NATUREL ▼

EXTÉRIEUR ALU ▼



GASPÉSIE
Retrouvez-la p. 49



GASPÉSIE
Hauteur réalisable : 1900 à 2250
Largeur réalisable : 800 à 1000
Ud=1,3 🔒🔑 €€€€

INTÉRIEUR BOIS
CHÊNE LASURÉ BLANCHI ▼



GASPÉSIE CINTRÉE

INTÉRIEUR BOIS
CHÊNE LASURÉ WENGÉ ▼

EXTÉRIEUR ALU ▼



MONTRÉAL
Retrouvez-la p. 44



MONTRÉAL
Hauteur réalisable : 1900 à 2250
Largeur réalisable : 800 à 1000
Ud=1,2 🔒🔑 €€€€



MONTRÉAL
Double vantaux intérieur chêne lasuré wengé,
extérieur couleur rouge 300 texturé en option
H 2150 L 1800

MIXTE

LA PERFORMANCE ET L'ESTHÉTIQUE DE LA CONCEPTION MONOBLOC

N°1 Chaleur du Bois

Adaptables à tous les types d'architectures, nos portes Mixte sauront séduire par leur noblesse, leur charme et leur matériau intemporel, qu'est le Bois à l'intérieur de la maison.

N°2 Les performances de l'aluminium

Très facile à entretenir, extrêmement résistant, avec 10 ans de garantie et un choix illimité de couleurs, l'Aluminium face extérieure, cumule de nombreux avantages.

N°3 La sécurité

Serrure automatique
2 crochets,
2 rouleaux,
2 pennes sortant



Barillet de Sécurité Bel'M
4 clés
Carte de propriété



N°4 Le choix des couleurs

Intérieur Bois

Pour l'ensemble des portes Mixtes :

7 FINITIONS

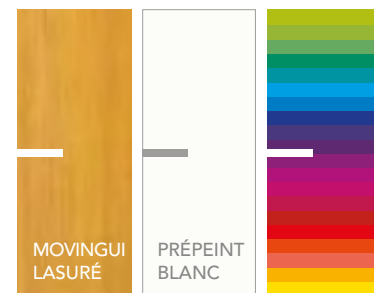

CHOIX ILLIMITÉ DE COULEURS EN OPTION

Extérieur Aluminium

NUANCIER ALUMINIUM :



22 COULEURS STANDARD, CHOIX ILLIMITÉ DE COULEURS EN OPTION

N°5 Une conception Mixte à lames en chêne massif, qui valorise la chaleur du Bois grâce à un effet raboté

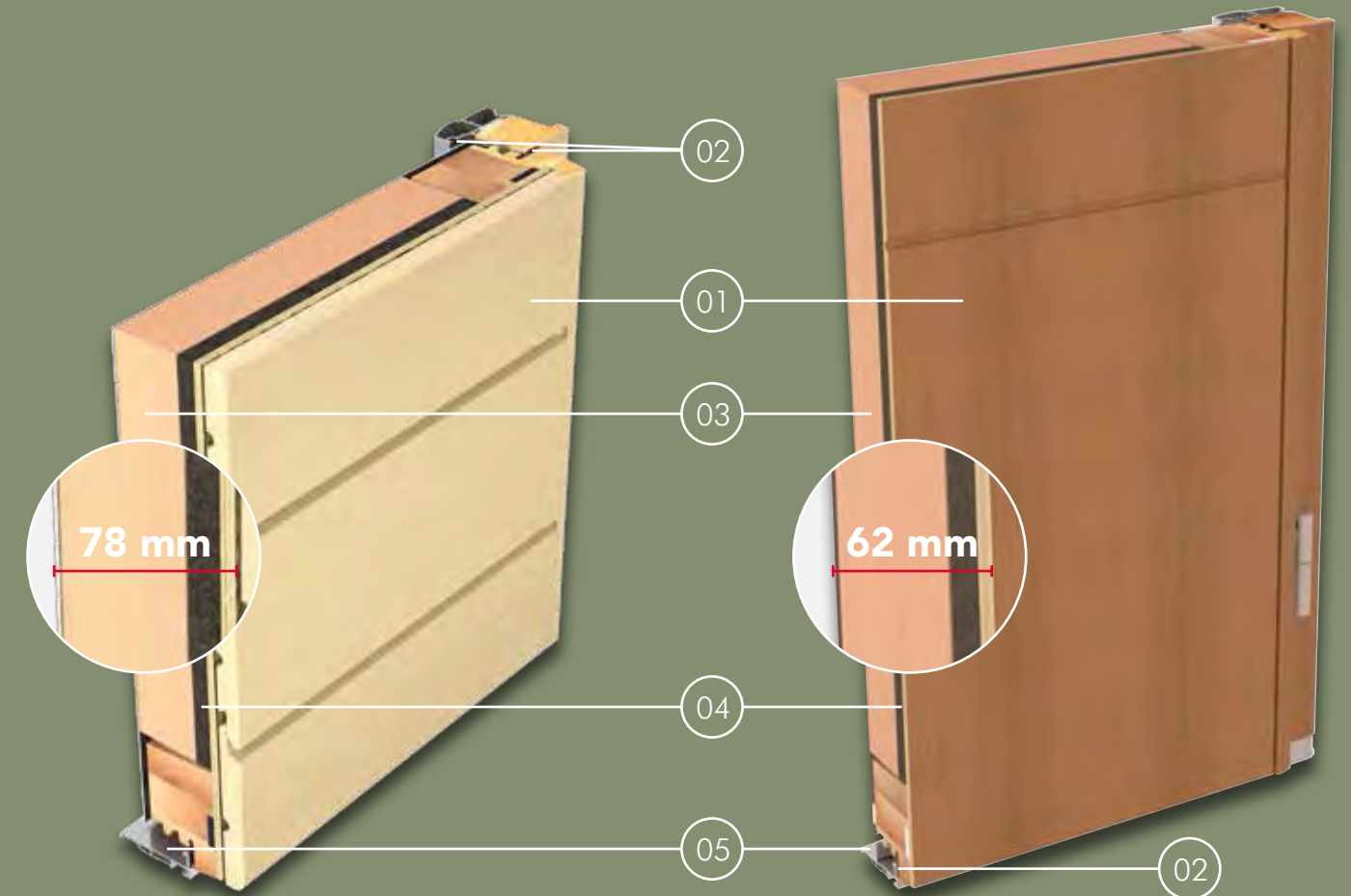

- 01 OUVRANT MONOBLOC DE 78 MM à rupture de pont thermique composé face intérieure de lames de Bois en chêne massif et face extérieure d'un panneau en Aluminium
- 02 JOINTS PÉRIPHÉRIQUES sur ouvrant et dormant assurant l'étanchéité
- 03 ISOLANT THERMIQUE
- 04 ISOLANT PHONIQUE à base de fibre de Bois
- 05 SEUIL ALUMINIUM DE 20 MM conforme aux normes pour "personnes à mobilité réduite"

N°6 Une conception Mixte monobloc à panneaux qui renforce les performances de la porte

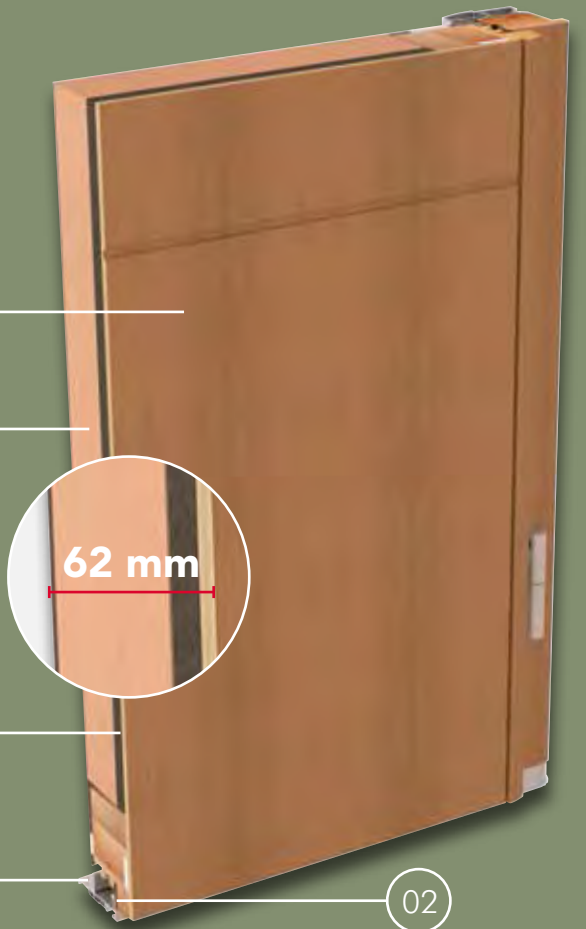

- 01 OUVRANT DE 62 MM avec panneau intérieur Bois, à rupture de pont thermique
- 02 JOINTS PERIPHERIQUES sur ouvrant et dormant assurant l'étanchéité
- 03 ISOLANT THERMIQUE
- 04 ISOLANT PHONIQUE à base de fibres de Bois
- 05 SEUIL ALUMINIUM DE 20 MM conforme aux normes pour "personnes à mobilité réduite"

Les performances thermiques (Ud) sont données à titre indicatif et sont susceptibles de varier légèrement. Consulter belm.fr pour nos dernières mises à jour.

LE BOIS

L'ESSENCE MÊME DE LA NOBLESSE.

Son charme et ses déclinaisons illimitées font du Bois une matière intemporelle et adaptable à tous les types d'architectures. Nos 48 modèles se déclinent selon vos envies et vos besoins : essence du Bois, esthétique, couleurs, projet de rénovation ou projet neuf... il y aura forcément une porte en Bois qui vous correspondra.





CHARMEIL :

l'effet brut de sciage et les lames massives apportent de l'authenticité. Un effet accentué avec une grille unique travaillée de manière traditionnelle.



//
*Si plusieurs printemps nous séparent,
celui-là nous rapproche,
même si je préfère faire pousser
des fleurs et elle les cueillir...
Après tout chacun voit midi à sa porte.*

//

CHÊNE LASURÉ MORDORÉ
FACE EXTÉRIEURE ▼



CHARMEIL

Existe en Chêne mordoré.
Hauteur réalisable : 2050 à 2150
Largeur réalisable : 900 uniquement

Ud=1,2 🔒 🔑 €€€€€

CHÊNE LASURÉ MORDORÉ
FACE EXTÉRIEURE ▼

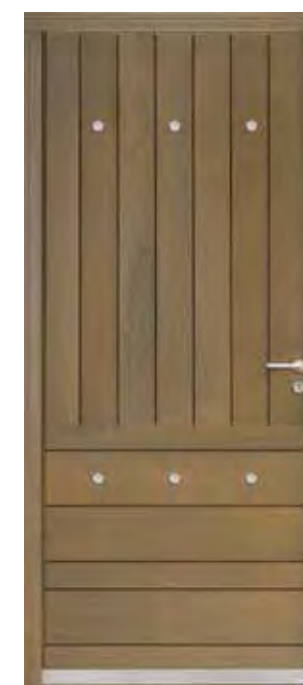

SARTÈNE

Existe en Chêne mordoré.
Hauteur réalisable : 1800 à 2250
Largeur réalisable : 800 à 1000

Ud=0,81 🔒 🔑 €€€€

NOUVELLE CONCEPTION LAMES BOIS



Permet, en option,
l'intégration de la domotique
sur les deux modèles pleins.
Voir détails p. 124.

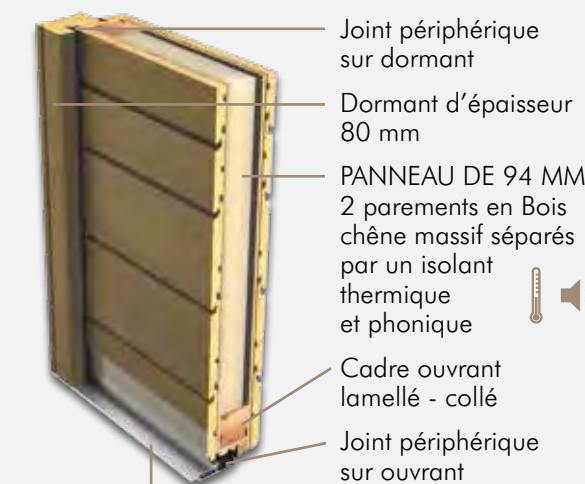

Seuil Aluminium de 20 mm à rupture de pont thermique conforme aux normes pour "personnes à mobilité réduite"



CHÊNE LASURÉ MORDORÉ
BARRE DE TIRAGE, POIGNÉE COURTE
ET SERRURE AUTOMATIQUE EN OPTION
FACE EXTÉRIEURE ▼



BELCASTEL

Existe en Chêne mordoré.
Hauteur réalisable : 1800 à 2250
Largeur réalisable : 800 à 1200

Ud=0,81 🔒 🔑 €€€€

BELCASTEL

Chêne lasuré mordoré
H 2150 L 2300 :
fixe 700 + ouvrant 900 + fixe 700

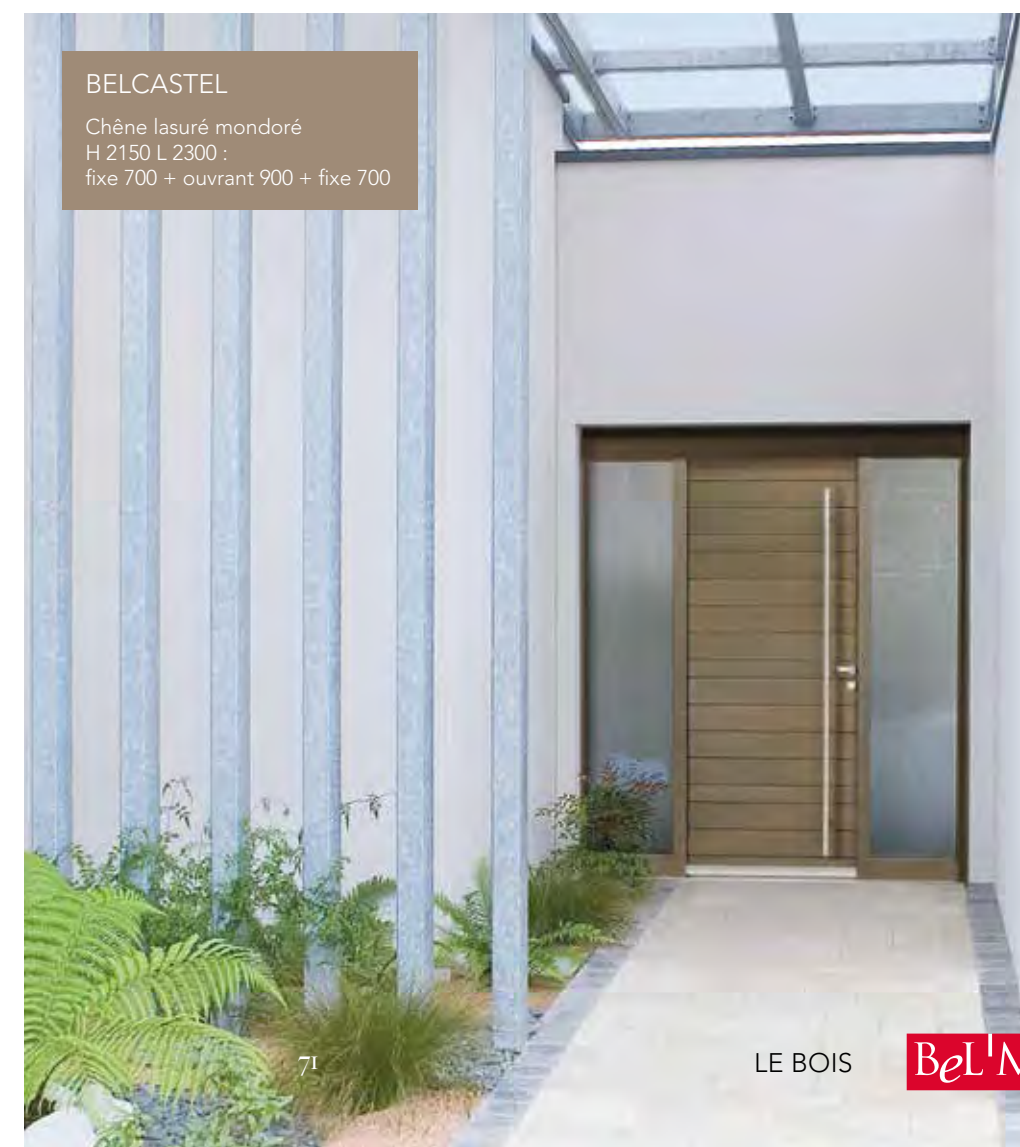



SIGRI
 Chêne lasuré mordu face extérieure en option
 + 2 fixes en dormant + imposte avec meneaux filants
Composition sur mesure :
 H 2750 : ouvrant 2150 + imposte 600
 L 2100 : fixe 600 + ouvrant 900 + fixe 600

CHÊNE LASURÉ MORDORÉ
 EN OPTION ▼



CAPPUCCINO
 LIGNES DROITES
SIGRI
 LIGNES OBLIQUES
Existe en Chêne et Movingui.
 Hauteur réalisable : 1800 à 2350
 Largeur réalisable : 680 à 1000
 Ud=1,4 🔒🔑€€€

CHÊNE LASURÉ MORDORÉ
 EN OPTION ▼



DOLCÉ
 LIGNES DROITES
CAPLAMI
 LIGNES OBLIQUES
Existe en Chêne et Movingui.
 Hauteur réalisable : 1900 à 2350
 Largeur réalisable : 780 à 1000
 Ud=1,4 🔒🔑€€€

Une collection
 contemporaine et personnalisable.

Déclinaison possible des panneaux
 avec des lignes droites ou lignes
 obliques, dans les essences
 Movingui et Chêne.
 Valable sur les portes Cappuccino,
 Sigri, Dolce et Caplami.

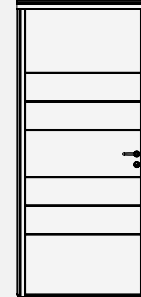

Lignes droites

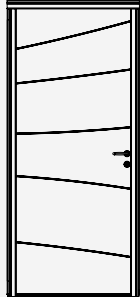

Lignes obliques

TOUQUET + FIXE EN DORMANT
 COULEUR 7004 EN OPTION - L 1300 : 900 + 400 ▼



TOUQUET
Existe en Chêne, Moabi et Movingui.
 Hauteur réalisable : 1800 à 2350
 Largeur réalisable : 680 à 1000
 Ud=1,1 🔒€€



DOLCÉ
 Chêne lasuré mordu
 face extérieure en option



PATCHOULI
Laquée couleur 7016
en option

Modèles contemporains

PRIORITÉ BUDGET

LAQUÉE COULEUR 5023
EN OPTION ▼



PATCHOULI

En Bois exotique clair.
Hauteur réalisable : 2050 à 2150
Largeur réalisable : 780 à 1000

★ Ud=1,3 €€

LAQUÉE COULEUR 7016
EN OPTION ▼



CAPOEIRA

En Bois exotique clair.
Hauteur réalisable : 1900 à 2150
Largeur réalisable : 780 à 1000

★ Ud=1,1 €

LAQUÉE COULEUR 7004
EN OPTION ▼



ONDE

En Bois exotique clair.
Hauteur réalisable : 1900 à 2150
Largeur réalisable : 780 à 1000

★ Ud=1,1 €

LAQUÉE COULEUR 7004
EN OPTION ▼



MACUMBA

En Bois exotique clair.
Hauteur réalisable : 1900 à 2150
Largeur réalisable : 780 à 1000

★ Ud=1,1 €

Conception monobloc

PRIORITÉ BUDGET



Dormant d'épaisseur 45 mm

Ouvrant de 51 mm composé de 2 parements Bois séparés par un isolant thermique

Mouleurs massives

Seuil Aluminium de 20 mm conforme aux normes pour "personnes à mobilité réduite"

Joint périphérique

Le nuancier

STANDARD
2 faces identiques

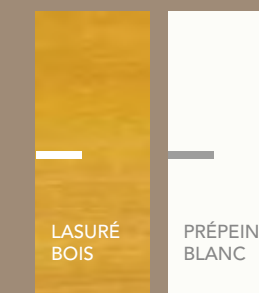

3 NOUVELLES
LASURES NON COUVRANT



OPTION 1 ou 2 faces identiques /
ou en bicoloration



◀ LAQUÉ RAL
ILLIMITÉ*

*Hors teintes foncées (RAL 8022, 9004, 9005, 9011, 9017) et métallisées (RAL 1026, 9006, 6007, 9007, 2005, 2007, 3024, 3026)

Les techniques de l'imprimerie ne permettent pas toujours de restituer très exactement la couleur réelle.

★ Conception monobloc priorité Budget

Le sur-mesure ILLIMITÉ

Quelles que soient les dimensions de votre ouverture et le style de votre façade, Bel'M vous propose des solutions sur-mesure à tous les niveaux, même les plus techniques :

« soyez l'architecte de votre porte ».

CRÉATION ESTHÉTIQUE DU CLIENT

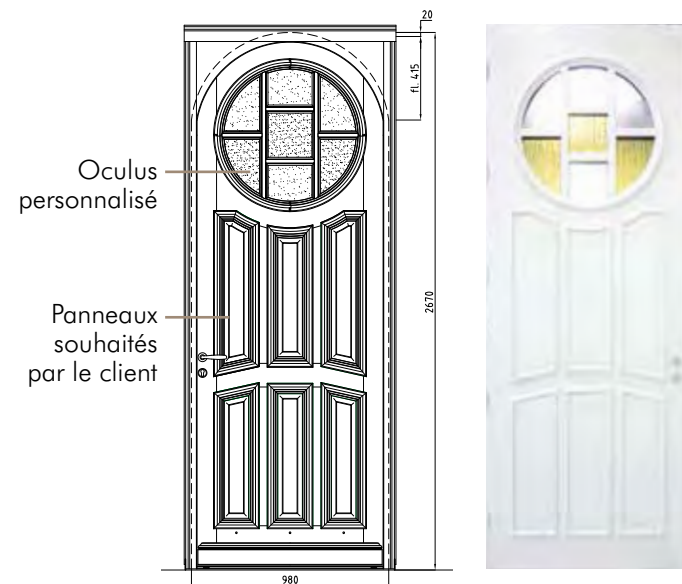

REPRODUCTION À L'IDENTIQUE DE L'ESTHÉTIQUE ORIGINELLE



Avant



Découvrez la fabrication sur-mesure de cette porte sur youtube.



Après

Déclinaison esthétique d'un modèle Aluminium avec REPRISE des GRILLES EXISTANTES sur une composition CINTRÉE dès les FIXES LATÉRAUX

Retrouvez en images la fabrication de cette porte majestueuse sur youtube.



Imposte cintrée

Récupération des grilles du client

Cintrage du fixe latéral

Cimaise sur-mesure déclinée d'un modèle alu

CHOISISSEZ LA CONFIGURATION QUI VOUS RESSEMBLE



Avant

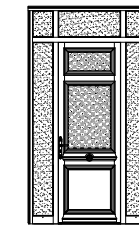

PLUS DE LUMIÈRE

1 vantail principal de grande hauteur
+ 2 fixes en dormant vitrés
+ imposte avec meneaux filants.

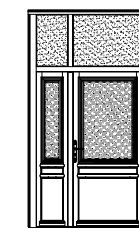

1 vantail principal de grande largeur
+ semi-fixe assorti
+ imposte vitrée avec meneaux filants.

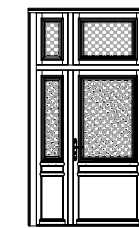

UNE PLUS GRANDE LARGEUR DE PASSAGE
1 vantail principal de grande largeur
+ semi-fixe assorti
+ imposte vitrée avec meneaux filants.

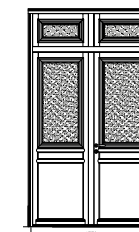

LE RESPECT DE L'ESTHÉTIQUE EXISTANT

2 vantaux égaux
+ imposte en faux ouvrant à grilles assorties.



Réalisation

LUXEMBOURG :

le charme d'une grille
à médaillon exclusive Bel'M.



LUXEMBOURG

Luxembourg laquée couleur 5014
en option, vantail simple avec
imposte à grille et châssis ouvrant
H 2600 L 900



MONTMARTRE à la CARTE

CHÊNE LASURÉ NATUREL ▼



0,90 m



VUE INTÉRIEURE



Le châssis ouvrant
dans l'imposte et le vantail
permet l'aération
de la maison, l'entretien
de la grille et le nettoyage
des vitrages.

Véritable grille en fonte
d'Aluminium laquée

MONTMARTRE

Existe en Chêne, Moabi et Movingui.
Hauteur réalisable : 1800 à 2500
Largeur réalisable : 680 à 1000

● Ud=1,4 🔒 €€€€€

MONTMARTRE + IMPOSTE CINTRÉE,
LAQUÉE COULEUR 3004, GRILLES
THERMOLAQUÉES EN OPTION ▼



2,85 m

LUXEMBOURG 2 VANTAUX
LAQUÉE EN 5014 EN OPTION ▼



LUXEMBOURG

Existe en Chêne, Moabi et Movingui.
Hauteur réalisable : 1800 à 2500
Largeur réalisable : 780 à 1000

● Ud=1,4 🔒 €€€€€

SOLFERINO AVEC 2 FIXES VITRÉS MONTMARTRE
MOVINGUI ▼



SOLFÉRINO

Existe en Chêne, Moabi et Movingui.
Hauteur réalisable : 1800 à 2350
Largeur réalisable : 680 à 1000

● Ud=1,1 🔒 €€€

Montmartre laquée couleur 7016 en option, double vantaux
+ impostes à grilles thermolaquées et châssis ouvrants
Composition sur mesure : H 2800 L 1600



79

Montmartre laquée
couleur 3004 plein cintre
H 2150 L 1000



LE BOIS

Bel'M

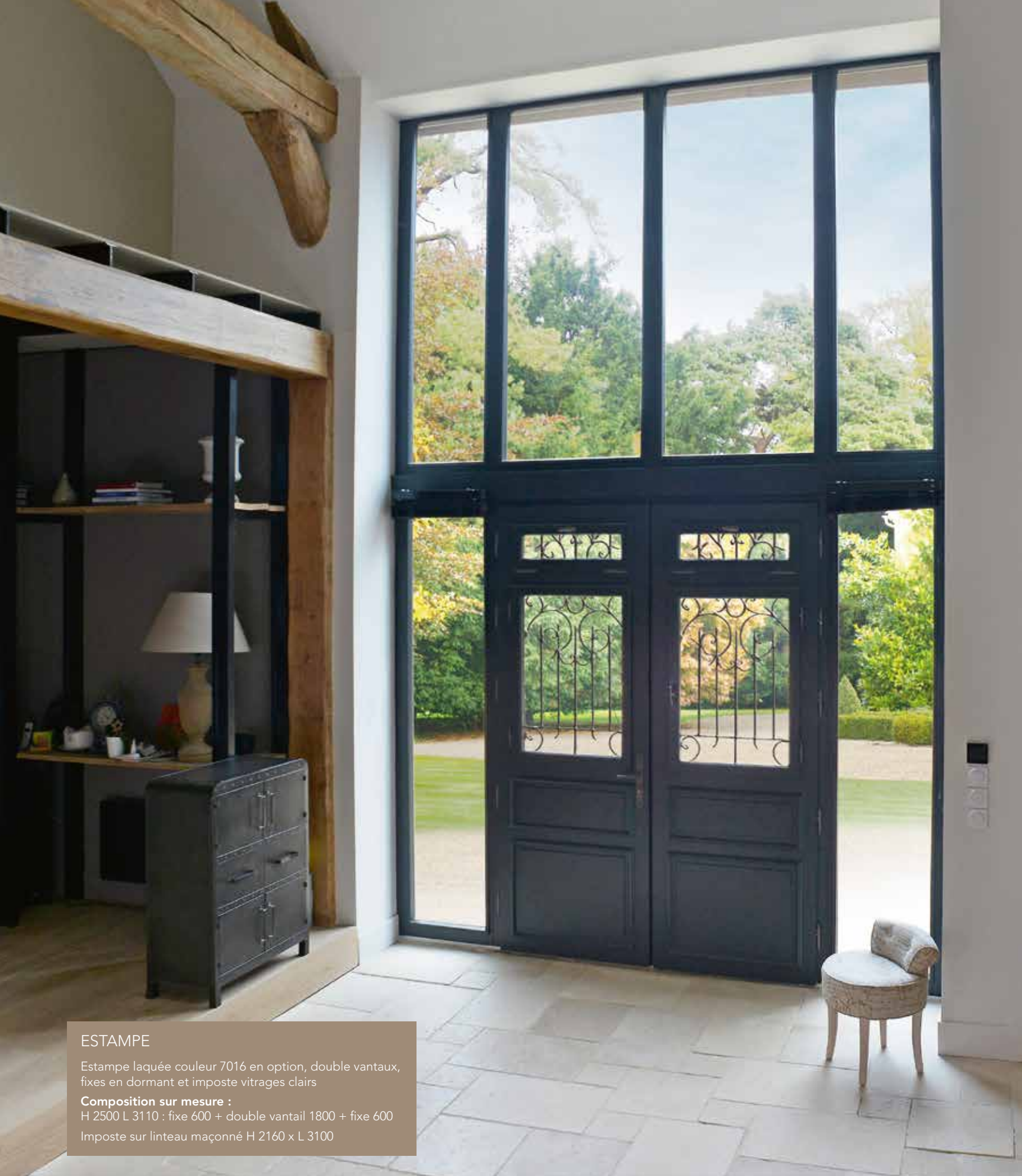

ESTAMPE

Estampe laquée couleur 7016 en option, double vantaux, fixes en dormant et imposte vitrages clairs

Composition sur mesure :

H 2500 L 3110 : fixe 600 + double vantail 1800 + fixe 600
 Imposte sur linteau maçonné H 2160 x L 3100

ESTAMPE

Existe en Chêne, Moabi et Movingui.
 Hauteur réalisable : 2350 à 2500
 Largeur réalisable : 890 à 930

● 🔒 🔑 €€€€€

CHÊNE LASURÉ CLAIR ▼



MAUBERT

Existe en Chêne, Moabi et Movingui.
 Hauteur réalisable : 1800 à 2350
 Largeur réalisable : 780 à 1000

● Ud=1,4 🔒 🔑 €€€€ NF

LAQUÉE COULEUR 7004
 EN OPTION ▼



MONTPARNASSE

Existe en Chêne, Moabi et Movingui.
 Hauteur réalisable : 1900 à 2350
 Largeur réalisable : 880 à 930

● Ud=1,4 🔒 🔑 €€€€€



ESTAMPE

Estampe double vantaux et grilles laquées couleur 5011 en option. H 2500 L 1800

▲ UN OUVRANT PLUS HAUT : JUSQU'À 2,50 M SANS IMPOSTE

MONTPARNASSE

Montparnasse laquée couleur blanc 9016 en option



Retrouvez ces modèles sur belm.fr



CASTELLANE

Castellane cintrée + fixes en dormant pleins cintres laquée 7016 en option, heurtoir + bouton Gris Déco Bel'M en option

Composition sur mesure :

H 2320 L 1390 : fixe 245 + ouvrant 900 + fixe 245



LA PERFORMANCE PHONIQUE

Des portes pleines éligibles aux zones aéroportuaires pour les habitations situées en zone 3 (Ra = 35 dB).

CASTELLANE :

tout le charme de moulures cossues travaillées cintrées, pour habiller le bouton central.



CASTELLANE

Une réalisation sur-mesure



MOABI
BOUTON ET HEURTOIR EN OPTION ▼



CASTELLANE

Existe en Chêne, Moabi et Movingui.
Hauteur réalisable : 1850 à 2350
Largeur réalisable : 630 à 980

● Ud=1,2 ● €€€ NF

Éligible zone aéroportuaire

AVORIAZ MOABI + SEMI-FIXE AVORIAZ MOABI
L 1300 : 900 + 400 ▼



AVORIAZ

Existe en Chêne, Moabi et Movingui.
Hauteur réalisable : 1600 à 2500
Largeur réalisable : 580 à 1000

● Ud=1,1 ● €€€ NF

Éligible zone aéroportuaire

MOVINGUI
CINTRE SURBAISSÉ ET ACCESSOIRES
FINITION LAITON EN OPTION ▼





ETEL
 Laquée en couleur 7039
 H 2600 : ouvrant 2150 + imposte 450

GRIS 7039 EN OPTION ▼



ETEL
 Existe en Chêne, Moabi et Movingui.
 Hauteur réalisable : 1980 à 2250
 Largeur réalisable : 780 à 930
 ● Ud=1,7 🔒 €€€ NF

AVEC GRILLES THERMOLAQUÉES 7016 EN OPTION ▼



REDON
 Existe en Chêne, Moabi et Movingui.
 Hauteur réalisable : 1850 à 2250
 Largeur réalisable : 780 à 930
 ● Ud=1,7 🔒 €€€ NF

COMORES + SEMI-FIXE COMORES CHÊNE LASURÉ CLAIR L 1400 : 900 + 500 ▼



COMORES
 Existe en Chêne, Moabi et Movingui.
 Hauteur réalisable : 1900 à 2250
 Largeur réalisable : 780 à 1000
 ● Ud=1,5 🔒 €€€ NF

VERT 6021 EN OPTION ▼



MAJORQUE
 Existe en Chêne, Moabi et Movingui.
 Hauteur réalisable : 1900 à 2250
 Largeur réalisable : 780 à 1000
 ● Ud=1,5 🔒 €€€ NF

CHÊNE LASURÉ CLAIR ▼



COURCELLES
 Existe en Chêne, Moabi et Movingui.
 Hauteur réalisable : 1800 à 2250
 Largeur réalisable : 780 à 1000
 ● Ud=1,5 🔒 €€€ NF

GRIS 7030 EN OPTION ▼



CAMBON
 Existe en Chêne, Moabi et Movingui.
 Hauteur réalisable : 1900 à 2250
 Largeur réalisable : 780 à 1000
 ● Ud=1,5 🔒 €€€ NF



DÉNIA
 Dénia laquée avec grilles en fonte d'Aluminium thermolaquées couleur 7004

MOVINGUI ▼



ALERIA
 Existe en Chêne, Moabi et Movingui.
 Hauteur réalisable : 1900 à 2250
 Largeur réalisable : 780 à 1000
 ● Ud=1,5 🔒 €€€ NF

7004 EN OPTION ▼



TURMEL
 Existe en Chêne, Moabi et Movingui.
 Hauteur réalisable : 1900 à 2250
 Largeur réalisable : 730 à 1000
 ● Ud=1,5 🔒 €€€ NF

AVEC GRILLE THERMOLAQUÉE 6019 EN OPTION ▼



VUE INTÉRIEURE
 CHÂSSIS OUVRANT



DJERBA
 Existe en Chêne, Moabi et Movingui.
 Hauteur réalisable : 1900 à 2250
 Largeur réalisable : 780 à 1000
 ● Ud=1,5 🔒 €€€ NF

6007 EN OPTION
 GRILLES SUR-MESURE EN FERRONNERIE ▼



DÉNIA
 Existe en Chêne, Moabi et Movingui.
 Hauteur réalisable : 1900 à 2500
 Largeur réalisable : 780 à 1000
 ● Ud=1,5 🔒 €€€ NF

DÉNIA MOVINGUI PLEIN CINTRE EN OPTION
 GRILLES EN FONTE D'ALUMINIUM ▼



NOVEL AVEC SEMI-FIXE NOVEL
 MOABI ▼



NOVEL
 Existe en Chêne, Moabi et Movingui.
 Hauteur réalisable : 1900 à 2250
 Largeur réalisable : 730 à 1000
 ● Ud=1,5 🔒 €€€ NF

Portes classiques

PRIORITÉ BUDGET (Se reporter à la p. 75)

7004 EN OPTION ▼



GRENADA
 En Bois exotique clair.
 Hauteur réalisable : 1900 à 2150
 Largeur réalisable : 780 à 1000
 ★ Ud=1,7 €€

VUE INTÉRIEURE



6021 EN OPTION ▼



AMAPA
 En Bois exotique clair.
 Hauteur réalisable : 1900 à 2150
 Largeur réalisable : 780 à 1000
 ★ Ud=1,7 €€



Comparez en ligne
 les portes de vos envies

Portes classiques

PRIORITÉ BUDGET (Se reporter à la p. 75)

7004 EN OPTION ▼



MÉRIDA / PIVA :

vitrage sablé et sérigraphié noir.



PIVA
Piva laquée couleur 7004 en option

MÉRIDA

En Bois exotique clair.
Hauteur réalisable : 1900 à 2150
Largeur réalisable : 780 à 1000

★ Ud=1,4 €€

PIVA

En Bois exotique clair.
Hauteur réalisable : 1900 à 2150
Largeur réalisable : 780 à 1000

★ Ud=1,6 €€

7016 EN OPTION ▼



MADISON

En Bois exotique clair.
Hauteur réalisable : 1900 à 2150
Largeur réalisable : 780 à 1000

★ Ud=1,1 €

LASURÉ BOIS ▼



CACÉRÈS

En Bois exotique clair.
Hauteur réalisable : 1700 à 2150
Largeur réalisable : 700 à 1000

★ Ud=1,1 €

7039 EN OPTION ▼



BALADI

En Bois exotique clair.
Hauteur réalisable : 1700 à 2150
Largeur réalisable : 780 à 1000

★ Ud=1,1 €€

LASURÉ BOIS ▼



BRASILIA

En Bois exotique clair.
Hauteur réalisable : 1900 à 2150
Largeur réalisable : 780 à 1000

★ Ud=1,3 €€

LANGUEDOC MOABI + SEMI-FIXE
LANGUEDOC MOABI - L 1300 : 900 + 400 ▼



LANGUEDOC

Existe en Chêne, Moabi et Movingui.
Hauteur réalisable : 1900 à 2350
Largeur réalisable : 780 à 1000

● Ud=1,5 🔒 €€€ NF



CHÊNE LASURÉ CLAIR ▼ CORSE PLEIN CINTRE EN OPTION
LAQUÉE COULEUR 5010 EN OPTION ▼



CORSE

Existe en Chêne, Moabi et Movingui.
Hauteur réalisable : 1900 à 2350
Largeur réalisable : 780 à 1000

● Ud=1,5 🔒 €€€ NF



SARDAIGNE
PLEIN CINTRE EN OPTION
5024 EN OPTION ▼

MOABI ▼



SARDAIGNE

Existe en Chêne, Moabi et Movingui.
Hauteur réalisable : 1500 à 2250
Largeur réalisable : 580 à 1000
sauf en chêne : 930

▶ Ud=1,4 🔒 €



FRÉHEL

Options - couleur 5010
avec poignée et bâton
de maréchal finition laiton



FRÉHEL

Existe en Chêne, Moabi et Movingui.
Hauteur réalisable : 1900 à 2250
Largeur réalisable : 780 à 930

● Ud=1,3 🔒 €€€ NF

CANNELLE

Cannelle laquée couleur 6019 en option.
Luminaire Belcour 6019

CHÊNE LASURÉ CLAIR
6 CARREAUX EN OPTION ▼



CANNELLE

Existe en Chêne, Moabi et Movingui.
Pas de prépeinture sur ce modèle.
Hauteur réalisable : 1800 à 2250
Largeur réalisable : 790 à 1000

● Ud=1,3 🔒 €€€ NF

LAQUÉE COULEUR 7004 EN OPTION
AVEC CADRE PETITS BOIS
9 CARREAUX ▼



TOURAINÉ

Existe en Chêne, Moabi et Movingui.
Hauteur réalisable : 1700 à 2250
Largeur réalisable : 780 à 930

▶ Ud=1,5 €€€



TOURAINÉ

Touraine 4 carreaux laquée couleur 7004 en option

LAQUÉE COULEUR 6005 EN OPTION
AVEC CADRE PETITS BOIS
6 CARREAUX ▼



ARZON

Existe en Chêne, Moabi et Movingui.
Hauteur réalisable : 1600 à 2350
Largeur réalisable : 580 à 1000

▶ Ud=1,5 🔒 €€

MOABI AVEC CADRE PETITS BOIS
9 CARREAUX ▼



AURAY

Existe en Chêne, Moabi et Movingui.
Hauteur réalisable : 1600 à 2350
Largeur réalisable : 580 à 1000

▶ Ud=1,5 🔒 €€



VUE INTÉRIEURE
EN OPTION :
- CHASSIS OUVRANT
- CADRE PETITS BOIS 6 CARREAUX

Portes classiques

PRIORITÉ BUDGET (Se reporter à la p. 75)

LORCA + SEMI-FIXE LORCA LASURÉ BOIS ▼



LORCA

En Bois exotique clair.
Hauteur réalisable : 1700 à 2150
Largeur réalisable : 700 à 1000

★ Ud=1,5 €

BOIS

L'ALLIANCE DES SAVOIR-FAIRE MENUISIER ET INDUSTRIEL

N°1

Le sur-mesure absolu

- 1- Créer son propre modèle en fonction d'un besoin.
- 2- Reprendre les grilles existantes de l'ancienne porte pour les adapter sur la nouvelle.



Esthétique dessinée par Bel'M, selon l'esquisse du client.

N°3

La palette de finitions

Extérieur et intérieur

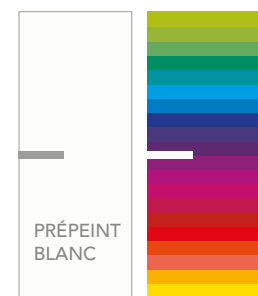
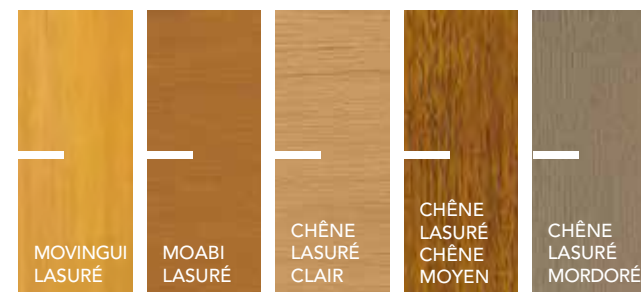

RAL ILLIMITÉ DE COULEURS*

*Hors teintes foncées (RAL 8022, 9004, 9005, 9011, 9017) et métallisées (RAL 1026, 9006, 6007, 9007, 2005, 2007, 3024, 3026)

Intérieur uniquement



Merci de consulter votre professionnel pour connaître le détail des possibilités par modèle.

*Uniquement pour les portes chêne mordoré en extérieur

N°2

La sécurité



Serrure automatique
2 crochets,
2 rouleaux
2 pènes sortants



Barillet de Sécurité Bel'M
4 clés
Carte de propriété



N°4

L'innovation d'une conception offrant une meilleure performance phonique et thermique

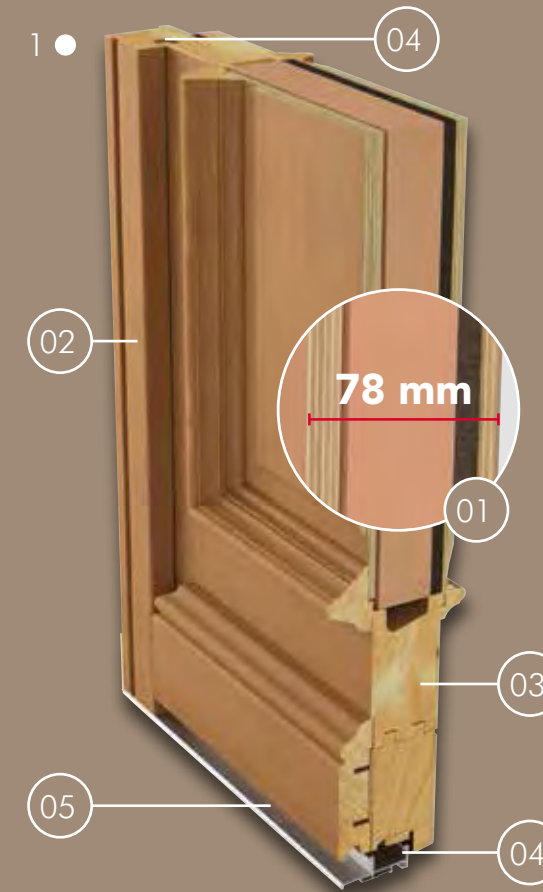

- 1 ● PANNEAU DE 78 MM
2 parements en Bois :
chêne, moabi, movingui, séparés par :
▶ un ISOLANT THERMIQUE
▶ un ISOLANT PHONIQUE
à base de fibres de Bois
- 02 DORMANT D'ÉPAISSEUR 58 MM
- 03 ÂMES DES MONTANTS ET TRAVERSES EN LAMELLÉ-COLLÉ DANS DES ESSENCES DE BOIS COMMUN
assure la performance thermique et réduit par 4 la consommation de Bois noble dans la fabrication d'une porte
- 04 JOINT PÉRIPHÉRIQUE
- 05 SEUIL ALUMINIUM DE 20 MM conforme aux normes pour "personnes à mobilité réduite"

Les performances thermiques (Ud) sont données à titre indicatif et sont susceptibles de varier légèrement. Consulter belm.fr pour nos dernière mises à jour.

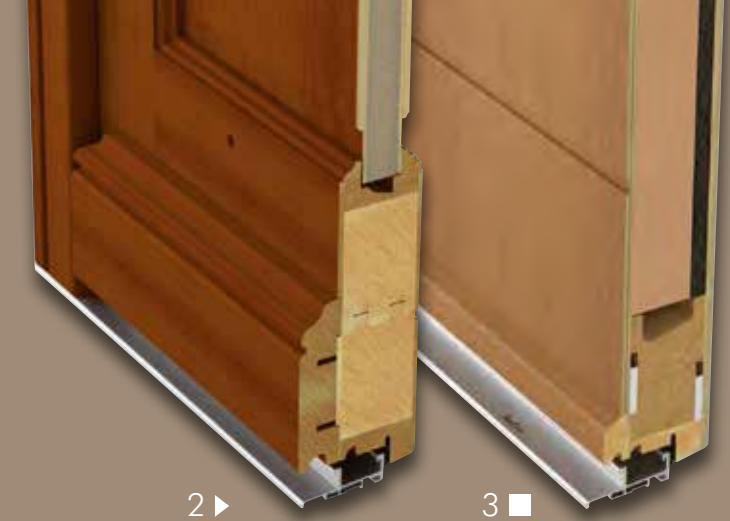

- 1 ● CONCEPTION MENUISÉE GRAND CADRE PANNEAU 78 MM
- 2 ► CONCEPTION TRADITIONNELLE MENUISÉE :
- Montants et traverses 58 mm
- Panneau de 37 mm composé de 2 parements en Bois séparés par un isolant thermique
- Âmes des montants et traverses en lamellé-collé dans des essences de Bois commun
- 3 ■ CONCEPTION MONOBLOC 61 MM :
- 2 parements en Bois : Chêne, Movingui, séparés par un isolant thermique et un isolant phonique
- Âmes des montants et traverses en lamellé-collé dans des essences de Bois commun

N°5

Possibilité de châssis ouvrant pour aérer la maison en toute sécurité



N°6

Une fabrication respectueuse de l'environnement

Le travail du Bois se fait dans le respect de l'environnement : achats issus de forêts gérées durablement, choix d'essences courantes à croissance rapide pour favoriser le renouvellement des ressources, recyclage optimisé des chutes et des déchets.



L'ACIER

L'INCONTURNABLE PAR NATURE.

L'Acier possède deux atouts de taille :
il séduit par sa robustesse, gage de longévité
et son prix accessible.

Nous vous proposons ainsi des portes de qualité,
disponibles dans 2 épaisseurs (48 ou 68+),
et adaptées à tous les budgets.





Nouvelles esthétiques de porte avec décors 3D, donnant du relief et du caractère à la porte.



Décors 3D (modèles City et Touch)



//
Elle a flashé sur la maison et c'est moi qui porte les cartons. Comme j'ai acheté les fauteuils, c'est elle qui va les faire passer par la porte d'entrée ?
 //

DÉCORS 3D SUR LA FACE EXTÉRIEURE
 GRIS 7004 ▼



VUE INTÉRIEURE

TOUCH

Hauteur réalisable : 1700 à 2150
 Largeur réalisable : 700 à 1000

48

Ud=0,99 €

Hauteur réalisable : 1700 à 2250
 Largeur réalisable : 700 à 1000

68+

Ud=0,75 € € €

DÉCORS 3D SUR LA FACE EXTÉRIEURE
 GRIS 7039 ▼



CITY

Hauteur réalisable : 1800 à 2150
 Largeur réalisable : 800 à 1000

48

Ud=1,3 €

Hauteur réalisable : 1820 à 2250
 Largeur réalisable : 860 à 1000

68+

Ud=1,0 € € € €



ACIER DORMANTS ALU EN 48 ET EN 68+

Acier 48 dormant alu

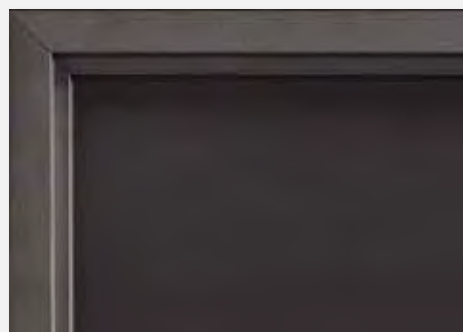

Dormant alu.



Parcloles PVC.

Acier 68+ dormant alu



Dormant alu.



Parcloles alu.

BLEU 5023 EN OPTION ▼



ORYX

Hauteur réalisable : 1800 à 2150
Largeur réalisable : 800 à 1000

48

Ud=1,3 €

Hauteur réalisable : 1820 à 2250
Largeur réalisable : 860 à 1000

68+

Ud=1,0 € € € €

GRIS 7035 EN OPTION ▼



PIKA

Hauteur réalisable : 1700 à 2150
Largeur réalisable : 700 à 1000

48

Ud=0,99 €

Hauteur réalisable : 1700 à 2250
Largeur réalisable : 700 à 1000

68+

Ud=0,75 € € € €

DÉCORS 3D SIMPLES
SUR LA FACE EXTÉRIEURE
BLANC 9016 ▼



FEEL

Hauteur réalisable : 1800 à 2150
Largeur réalisable : 880 à 1000

48

Ud=1,2 €

Hauteur réalisable : 1830 à 2250
Largeur réalisable : 880 à 1000

68+

Ud=1,0 € € € €

VUE INTÉRIEURE



DÉCORS 3D SIMPLES
SUR LA FACE EXTÉRIEURE
GRIS 7030 ▼



DREAM

Hauteur réalisable : 1700 à 2150
Largeur réalisable : 800 à 1000

48

Ud=0,99 € € €

Hauteur réalisable : 1700 à 2250
Largeur réalisable : 880 à 1000

68+

Ud=0,75 € € € €

DREAM

Gris 7016 satiné.
Porte de garage basculante
Dream (Novoferm Habitat).
Marquise vitrée coordonnée Cité.
Luminaire Brick lignes gris 7016.



**DREAM /
FEEL :**
décors 3D
tout en finesse.



L'esthétique coordonnée
entre votre porte d'entrée et votre porte
de garage.

Design **BeL'M**



par **BeL'M**



par **novoferm HABITAT**

Novoferm a décliné une gamme de portes de garage
inspirée du design des portes d'entrée BeL'M pour
une unité esthétique du plus bel effet.



2150 x 950 mm

1750 x 820 mm

PANTHÈRE
 Laquée couleur 7004 en option, ouvrants sur-mesure
 Porte principale : 2150 x 950 mm
 Porte secondaire : 1750 x 820 mm
 Marquise vitrée contemporaine Cité couleur 7004

GRIS 7004 EN OPTION ▼



VUE INTÉRIEURE
 PANTHÈRE / PUMA
 Bicoloration en option

PANTHÈRE
 Hauteur réalisable : 1700 à 2150
 Largeur réalisable : 710 à 1000
 Ud=0,99 €

Hauteur réalisable : 1700 à 2250
 Largeur réalisable : 730 à 1000
 Ud=0,75 € € €

*Un design exclusif
 signé Bel'M.*



Des décors postformés en relief
 à l'extérieur comme à l'intérieur.
 Décors inox uniquement à l'extérieur.

GRIS 7004 EN OPTION ▼



PUMA
 Hauteur réalisable : 1700 à 2150
 Largeur réalisable : 710 à 1000
 Ud=0,99 €

Hauteur réalisable : 1700 à 2250
 Largeur réalisable : 730 à 1000
 Ud=0,75 € € €

GRIS 7039 EN OPTION ▼



JAGUAR
 Hauteur réalisable : 1800 à 2150
 Largeur réalisable : 750 à 1000
 Ud=1,3 €

Hauteur réalisable : 1820 à 2250
 Largeur réalisable : 780 à 1000
 Ud=1,0 € € €

COUGUAR

Laquée couleur 5023 en option, avec barre de tirage inox 1800 mm, poignée rosace courte et serrure à relevage en standard. Luminaire Bamboo coordonné.

BLEU 5023 EN OPTION ▼



VUE INTÉRIEURE
COUGUAR / TIGRA
Bicoloration en option

COUGUAR

Hauteur réalisable : 1930 à 2150
Largeur réalisable : 700 à 1000

Ud=0,99 €

Hauteur réalisable : 1940 à 2250
Largeur réalisable : 700 à 1000

Ud=0,75 € €€

BLANC 9016 EN OPTION
INSERTS INOX EXTÉRIEUR
UNIQUEMENT ▼



TIGRA

Hauteur réalisable : 1920 à 2150
Largeur réalisable : 700 à 1000

Ud=0,99 €

Hauteur réalisable : 1920 à 2250
Largeur réalisable : 700 à 1000

Ud=0,75 € € €€

GRIS 7016 EN OPTION ▼



IMPALA

Hauteur réalisable : 1920 à 2150
Largeur réalisable : 770 à 1000

Ud=1,3 €

Hauteur réalisable : 1940 à 2250
Largeur réalisable : 810 à 1000

Ud=1,0 € € €€

GRIS 7004 EN OPTION ▼



ABSCLISSE

Hauteur réalisable : 1800 à 2150
Largeur réalisable : 800 à 1000

Ud=1,3 €

Hauteur réalisable : 1830 à 2250
Largeur réalisable : 880 à 1000

Ud=1,0 € € €€

GRIS 7035 EN OPTION ▼



HEXAGONE

Hauteur réalisable : 1800 à 2150
Largeur réalisable : 800 à 1000

Ud=1,2 € € €

Hauteur réalisable : 1830 à 2250
Largeur réalisable : 880 à 1000

Ud=1,0 € € € € € € €

ESTHÉTIQUE COORDONNÉE

Design **BeL'M**



par **BeL'M**



par **Novoferm HABITAT**

HEXAGONE

Hexagone + fixe en dormant vitré côté ferrage laquée couleur 7016 en option.

Composition sur mesure :

H 2150 - L 1300 : ouvrant 900 + fixe 400.

Porte de garage basculante Hexagone (Novoferm Habitat).



ÉQUATION
 Équation + semi-fixe Équation
 + imposte vitrée en dormant.
Composition sur mesure :
 H 2450 : ouvrant 2150 + imposte 300
 L1300 : ouvrant 900 + semi-fixe 400.

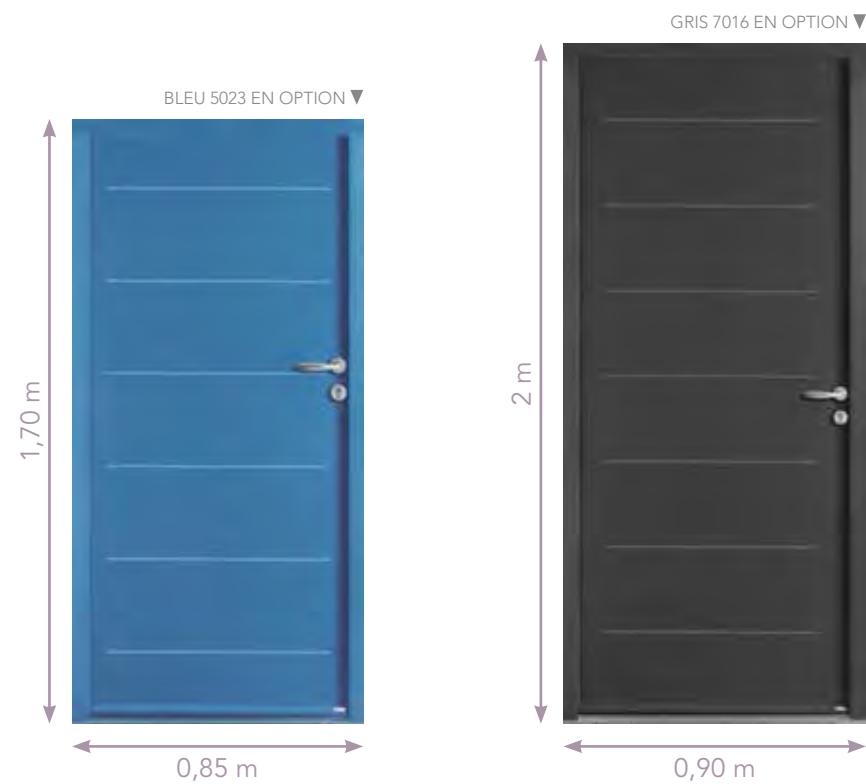

ÉQUATION
 Hauteur réalisable : 1700 à 2150
 Largeur réalisable : 800 à 1000
 Ud=0,99 €
 Hauteur réalisable : 1700 à 2250
 Largeur réalisable : 880 à 1000
 Ud=0,75 €

Hauteur 2,25 m
 possible uniquement
 en conception
 Acier 68+

2 ATOUTS MAJEURS

LE SUR-MESURE pour répondre à tout type de rénovation : ouvrants en petites et grandes dimensions, impostes, fixes et semi-fixes au design coordonné à la porte.

L'ESTHÉTIQUE DE LA PORTE identique à l'intérieur et à l'extérieur.

ÉQUATION :

design coordonné de la porte d'entrée et de la porte de garage.



Design **BeL'M**



DELTA
Delta + semi-fixe Abscisse laqué en gris 7039 en option.
H 2150 L 1300 : ouvrant 900 + semi-fixe 400.

DELTA + SEMI-FIXE ABCISCHE BLANC 9016 EN OPTION
L 1300 : 900 + 400 ▼



DELTA

Hauteur réalisable : 1800 à 2150
Largeur réalisable : 800 à 1000

48

Ud=1,3 €€

Hauteur réalisable : 1830 à 2250
Largeur réalisable : 880 à 1000

68+

Ud=1,1 🗝️ €€

ROUGE 3004 EN OPTION ▼



TRAPÈZE

Hauteur réalisable : 2100 à 2150
Largeur réalisable : 900 à 1000

48

Ud=1,2 €

Hauteur réalisable : 2100 à 2250
Largeur réalisable : 900 à 1000

68+

Ud=0,92 🗝️ €€

GRIS 7016 EN OPTION ▼



RADIAN

Hauteur réalisable : 1700 à 2150
Largeur réalisable : 800 à 1000

48

Ud=1,1 € 🚗

Hauteur réalisable : 1720 à 2250
Largeur réalisable : 880 à 1000

68+

Ud=0,81 🗝️ €€ 🚗



VUE INTÉRIEURE
Bicoloration en option

RADIAN :

esthétique coordonnée de la porte d'entrée et de la porte de garage.



par **BeL'M**



par **novoferm HABITAT**

Design **BeL'M**



NAPALI :
des lignes art déco avec
des performances d'aujourd'hui.



//
*Le marché une fois par semaine, ça va.
Mais tous les jours ça devient pesant.
J'aime bien me balader
mais mon moment préféré
c'est quand on repasse enfin
le seuil de notre porte d'entrée.*

//

GRIS 7004 EN OPTION ▼



PARALLÈLE
Hauteur réalisable : 1800 à 2150
Largeur réalisable : 760 à 900
Ud=1,6 €
Hauteur réalisable : 1820 à 2250
Largeur réalisable : 770 à 900
Ud=1,2 € € €

GRIS 7039 EN OPTION ▼



KAILUA
Hauteur réalisable : 1850 à 2150
Largeur réalisable : 760 à 1000
Ud=1,3 €
Hauteur réalisable : 1850 à 2250
Largeur réalisable : 780 à 1000
Ud=1,1 € € €

BLANC 9016 ▼



KALEA
Hauteur réalisable : 1880 à 2150
Largeur réalisable : 760 à 1000
Ud=1,3 €
Hauteur réalisable : 1910 à 2250
Largeur réalisable : 790 à 1000
Ud=1,2 € € € €

GRIS 7016 EN OPTION ▼



NAPALI
Hauteur réalisable : 1800 à 2150
Largeur réalisable : 760 à 900
Ud=1,6 €
Hauteur réalisable : 1820 à 2250
Largeur réalisable : 770 à 900
Ud=1,2 € € €



VUE INTÉRIEURE
Bicoloration en option

NAPALI :
poignée rosace noire pour
s'accorder avec les motifs
du vitrage.



Disponible en option



ARIZONA

Laquée couleur 6021 en option, avec poignée rosace et heurtoir Gris Déco Bel'M en option.

MURPHY + SEMI-FIXE MURPHY
VERT 6005 EN OPTION - L 1300 : 900 + 400 ▼



MURPHY

Hauteur réalisable : 1850 à 2150
Largeur réalisable : 760 à 1000

48

Ud=1,3 €

Hauteur réalisable : 1850 à 2250
Largeur réalisable : 780 à 1000

68+

Ud=1,1 € € €

BLANC 9016 ▼



MIAMI

Hauteur réalisable : 1850 à 2150
Largeur réalisable : 760 à 1000

48

Ud=1,3 €

Hauteur réalisable : 1850 à 2250
Largeur réalisable : 780 à 1000

68+

Ud=1,1 € € €

VERT 6021 EN OPTION ▼



DENVER

Hauteur réalisable : 1850 à 2150
Largeur réalisable : 760 à 1000

48

Ud=1,3 €

Hauteur réalisable : 1850 à 2250
Largeur réalisable : 780 à 1000

68+

Ud=1,1 € € €

LUMINAIRE BELCOUR :

coordonner votre luminaire extérieur à la couleur de votre porte.



Se reporter à la p. 118

VERT 6021 EN OPTION ▼



ARIZONA

Hauteur réalisable : 1870 à 2150
Largeur réalisable : 730 à 1000

48

Ud=0,99 €

Hauteur réalisable : 1880 à 2250
Largeur réalisable : 750 à 1000

68+

Ud=0,75 € € €



VUE INTÉRIEURE
Bicoloration en option

BLEU 5023 EN OPTION ▼



PORTLAND

Hauteur réalisable : 1850 à 2150
Largeur réalisable : 760 à 1000

48

Ud=1,4 €

Hauteur réalisable : 1850 à 2250
Largeur réalisable : 780 à 1000

68+

Ud=1,1 € € €

BLEU 2700 EN OPTION ▼



PAÏA

Hauteur réalisable : 1850 à 2150
Largeur réalisable : 760 à 1000

48

Ud=1,3 €

Hauteur réalisable : 1850 à 2250
Largeur réalisable : 780 à 1000

68+

Ud=1,1 € € €



GALIANO

Galiano laquée en bleu 5023 en option, vitrage sablé et rainuré.

BLEU 5023 EN OPTION ▼



GALIANO

Hauteur réalisable : 1880 à 2150
Largeur réalisable : 760 à 1000

48

Ud=1,3 €

Hauteur réalisable : 1910 à 2250
Largeur réalisable : 780 à 1000

68+

Ud=1,1 € € €

BEIGE 1015 EN OPTION ▼

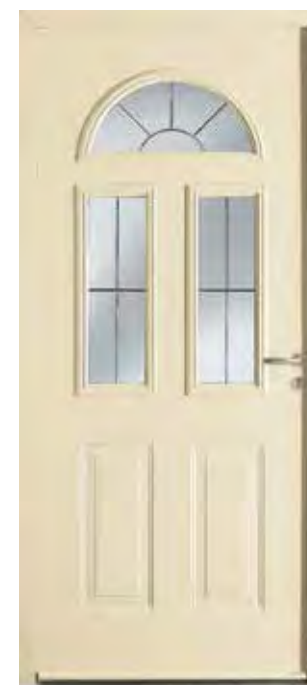

BROADWAY

Hauteur réalisable : 1910 à 2150
Largeur réalisable : 760 à 1000

48

Ud=1,3 €

Hauteur réalisable : 1910 à 2250
Largeur réalisable : 780 à 1000

68+

Ud=1,1 € € € €

VUE INTÉRIEURE
Bicoloration en option



LESLIE + SEMI-FIXE BABY BLANC 9016
L 1300 : 900 + 400 ▼



LESLIE

Hauteur réalisable : 1880 à 2150
Largeur réalisable : 740 à 1000

48

Ud=0,99 €

Hauteur réalisable : 1910 à 2250
Largeur réalisable : 750 à 1000

68+

Ud=0,75 € € €

VICTORIA + SEMI-FIXE GREENWOOD
ROUGE 3004 EN OPTION - L 1300 : 900 + 400 ▼



VICTORIA

Hauteur réalisable : 1910 à 2150
Largeur réalisable : 740 à 1000

48

Ud=1,1 €

Hauteur réalisable : 1910 à 2250
Largeur réalisable : 760 à 1000

68+

Ud=0,83 € € €

ACIER

LE MEILLEUR RAPPORT PERFORMANCE / PRIX

N°1

Le choix dans l'esthétique

- ▶ 32 modèles, du classique au contemporain
- ▶ Sur-mesure adapté à la rénovation
- ▶ Panneaux postformés extérieur ET intérieur
- ▶ Bicoloration possible.

N°2

Des garanties optimales

L'Acier laqué Bel'M est garanti 10 ans anti-corrosion et 5 ans brillance et couleur sur l'ensemble des 20 couleurs du nuancier. voir belm.fr pour les conditions de garantie

GARANTIES



N°3

L'esthétique coordonnée

L'HARMONISATION ENTRE VOTRE PORTE D'ENTRÉE ET VOTRE PORTE DE GARAGE.

Novoferm a décliné une gamme de portes de garage inspirées du design des portes d'entrée Bel'M pour une unité esthétique du plus bel effet.

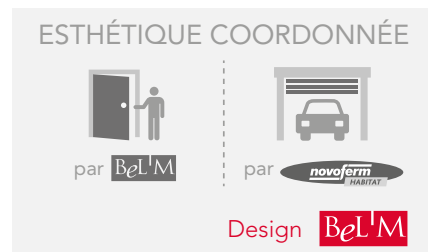

N°4

La palette de couleurs

20 COULEURS DONT 5 TEXTURÉES



Les techniques de l'imprimerie ne permettent pas toujours de restituer très exactement la couleur réelle. La couleur de votre porte influence directement la température de sa surface et de ses accessoires (barre de tirage...), les teintes foncées absorbent la chaleur. Choisir une couleur foncée comporte certains risques. En cas d'exposition directe au soleil, la porte, comme tout produit foncé, peut atteindre des températures élevées pouvant provoquer des brûlures en cas de contact prolongé. L'exposition prolongée de la porte au soleil comporte également un risque de déformation important pouvant altérer son bon fonctionnement. Le choix de la couleur de votre porte d'entrée doit donc être cohérent avec son exposition. La responsabilité de Bel'M ne pourra être engagée en cas de difficultés consécutives au choix d'une teinte foncée, si le chantier se révèle non approprié.

N°5

2 conceptions, 68 mm ou 48 mm, avec un dormant Aluminium pour un entretien facilité

Un Ud porte pleine allant jusqu'à 0,75 pour une performance thermique exceptionnelle adaptée à la RT2012 et aux maisons BBC ou maisons passives.

ANGLE 48	ANGLE 68 +
<p>01 OUVRANT DE 48 MM et dormant Aluminium 02 Ud=0,99 03 04 48</p>	<p>01 OUVRANT DE 68 MM et dormant Aluminium 02 Ud=0,75 03 04 68+</p>
<p>Dormant Bois disponible uniquement en prépeint et en standard</p>	
<p>MOULURES</p> <p>En PVC</p>	<p>SERRURES</p> <p>Serrure à relevage 4 rouleaux + 1 pêne + 1 pêne 1/2 tour</p>
<p>MOULURES</p> <p>En Aluminium</p>	<p>SERRURES</p> <p>Automatique 2 crochets, 2 rouleaux + 1 pêne + 1 pêne 1/2 tour</p>
<p>NUANCIER</p> <p>Monocoloration blanc en standard Couleurs en option</p>	<p>NUANCIER</p> <p>Monocoloration 15 couleurs satinées en standard Bicoloration en option</p>

- 01 DORMANT ALUMINIUM à rupture de pont thermique
 - 02 JOINT PÉRIPHÉRIQUE SUR OUVRANT pour étanchéité à l'air
 - 03 JOINT SUR DORMANT pour étanchéité à l'eau
 - 04 OUVRANT COMPOSÉ DE 2 PAREMENTS ACIER POSTFORMÉS, traité anti-anticorrosion, séparés par un isolant thermique (mousse polyuréthane)
- SEUIL ALUMINIUM DE 20 MM conforme aux normes pour "personnes à mobilité réduite"

Toute modification dimensionnelle entraîne un changement esthétique. Les visuels présentés dans le catalogue sont en conception Acier 68+. Les performances thermiques (Ud) sont données à titre indicatif et sont susceptibles de varier légèrement. Consulter belm.fr pour nos dernières mises à jour.

La porte de service

ISOLE VOTRE MAISON.

Trait d'union entre vos pièces de vie, votre jardin et les pièces non chauffées, la porte de service isolante garantit l'amélioration de votre isolation thermique et vous fera réaliser de vraies économies d'énergie.

L'Aluminium



PS ALINE
Hauteur réalisable : 1700 à 2250
Largeur réalisable : 800 à 1000
Ud=1,0 €€



Bicoloration en standard
Épaisseur de panneau 68 mm



PS ALBAN
Hauteur réalisable : 1700 à 2250
Largeur réalisable : 700 à 1000
Ud=1,0 €

Pour vos demandes de portes de service ouvrant vers l'extérieur, consultez les pages 34-35 de ce catalogue avec la porte Aluminium grand trafic.

▲ ALINE ET ALBAN PORTES THERMOLAQUÉES

Conception identique aux portes d'entrée Aluminium 68, couleur extérieure au choix dans le nuancier standard alu + RAL illimité p. 50

Le Bois



PS2 ISO
Hauteur réalisable : 1700 à 2140
Largeur réalisable : 700 à 1000
Ud=1,2 €



Épaisseur de panneau 51 mm



PS3 ISO
Hauteur réalisable : 1700 à 2140
Largeur réalisable : 700 à 1000
Ud=1,1 €

Conception et nuancier identiques aux portes d'entrée Bois Priorité Budget p. 75.

L'Acier



PSA1
Hauteur réalisable : 1700 à 2150
Largeur réalisable : 700 à 1000
Ud=0,99 €



PSA2
Hauteur réalisable : 1700 à 2150
Largeur réalisable : 700 à 1000
Ud=1,1 €



PSA3
Hauteur réalisable : 1700 à 2150
Largeur réalisable : 700 à 1000
Ud=1,0 €



PSA4
Hauteur réalisable : 1800 à 2150
Largeur réalisable : 700 à 1000
Ud=1,3 €



PSA5
Hauteur réalisable : 1700 à 2150
Largeur réalisable : 700 à 1000
Ud=1,1 €



Épaisseur de panneau 48 mm

Conception identique aux portes d'entrée Acier 48 p. 115, couleur en option dans le nuancier Acier p. 114. Elles sont proposées avec un dormant Aluminium ou Bois (uniquement en prépeint et standard).



PSA5, L 1000, laquée couleur 5024 en option

LUMINAIRES

Portes et luminaires, l'art de coordonner les couleurs

29 couleurs, 10 luminaires Roger Pradier, 200 portes Bel'M ; autant de possibilités pour varier les coordonnés.

Les modèles exclusifs Bel'M



▲ **BRICK BULLES**
Applique ou sur pied



▲ **BRICK LIGNES**
Applique ou sur pied



▲ **BRICK GÉOMETRIC**
Applique ou sur pied

Les contemporains



▲ **BRICK**
Applique ou sur pied



▲ **BAMBOO**
Applique ou sur pied



▲ **SURF**
Applique



▲ **SHERLOCK**
Applique ou sur pied

Les classiques



▲ **LOUIS PHILIPPE 7**
Applique



▲ **BELCOUR**
Applique ou sur pied



▲ **PLACE DES VOSGES
1 ÉVOLUTION**
Applique ou sur pied

* Existe avec ou sans détection

L'accueil BEL'M

Précurseur de l'esthétique coordonnée et du confort d'usage, **Bel'M développe des solutions d'accueil** à l'extérieur de la maison.

Bel'M propose donc une **nouvelle gamme de marquises éclairantes** ainsi que des marquises vitrées.

Marquises éclairantes



▲ **ZÉNITH**
Marquise contemporaine éclairante



▲ **OPÉRA**
Marquise classique éclairante

Marquises vitrées



▲ **CITÉ**
Marquise vitrée contemporaine



▲ **MONCEAU**
Marquise vitrée classique

Marquises ÉCLAIRANTES

Bel'M a conçu une gamme de marquises éclairantes aux mêmes couleurs que votre porte d'entrée, faciles à poser, en accord avec l'ensemble des styles de portes d'entrée et dans 3 largeurs différentes.



▲ ZÉNITH contemporaine

En 1300 mm laquée en gris 7016 satiné

► NUANCIER : 22 couleurs du nuancier standard Aluminium Bel'M (Se référer ci-contre)

► ÉCLAIRAGE :

- Protection électrique : IP 65*
- Dalle lumineuse de 1440 lumens
- Éclairage lumineux progressif avec une projection conforme à la norme PMR 
- Branchement électrique réalisé grâce à un connecteur étanche : 220 V

► POSE : rapide et facile ; possible de poser porte et marquise dans la journée

► GARANTIES :

- 3 ans sur les composants électriques
- 10 ans sur la finition.

Adaptée à toutes les régions de France (neige : zone 3 ; vent : zone 4), la marquise éclairante peut recevoir une charge supérieure à 150 kg/m².

* Les degrés de protection (IP) sont définis par la norme française NF EN 60 - 259.

ESTHÉTIQUE :

des profils aluminium intégrant une dalle lumineuse.

▼ ZÉNITH contemporaine 900



Dimensions totales : 1172 x 667 mm

▼ ZÉNITH contemporaine 1300



Dimensions totales : 1572 x 667 mm

▼ ZÉNITH contemporaine 1800



Dimensions totales : 2072 x 667 mm

▼ OPÉRA classique 900



Dimensions totales : 1257 x 710 mm

▼ OPÉRA classique 1300



Dimensions totales : 1657 x 710 mm

▼ OPÉRA classique 1800



Dimensions totales : 2157 x 710 mm

Marquises VITRÉES

Les marquises vitrées Bel'M sont en accord avec l'ensemble des styles de portes d'entrée, de différentes largeurs et coordonnées en couleur.



▲ CITÉ contemporaine

Laquée en gris 7016

► NUANCIER : 22 couleurs du nuancier standard Aluminium Bel'M (Se référer ci-dessous)

► VITRAGE : vitrage clair trempé sécurit 4 mm

► PROFIL : Aluminium

► GARANTIES : garantie 2 ans sur la finition et le vitrage, 10 ans sur la structure.

ESTHÉTIQUE :

des profils aluminium avec vitrage.

▼ CITÉ GRIS 7004 SATINÉ



▼ MONCEAU BLEU 5003 SATINÉ



CITÉ et MONCEAU existent en 3 versions :
Dimensions totales : 1500 x 750 mm
1900 x 750 mm
2400 x 750 mm

L'ART DE COORDONNER LES COULEURS



Les techniques de l'imprimerie ne permettent pas toujours de restituer très exactement la couleur réelle. La couleur de votre porte influence directement la température de sa surface et de ses accessoires (barre de tirage...). Les teintes foncées absorbent la chaleur ; en cas d'exposition directe au soleil, la porte peut atteindre des températures élevées pouvant provoquer des brûlures.

LA QUINCAILLERIE

EN STANDARD SUR NOS PORTES

Nous consulter pour les options réalisables par modèle de porte

	ALUMINIUM	POIGNÉES	CACHE-FICHES
PORTES CONTEMPORAINES	Poignée rosace contemporaine Gris Déco Bel'M (excepté sur les portes Crystal et Opale)		
PORTES GRAND VITRAGE	Poignée sur plaque étroite couleur argent		
PORTES CLASSIQUES	Poignée rosace classique Gris Déco Bel'M		
MIXTE			
PORTES CONTEMPORAINES	Poignée rosace contemporaine Gris Déco Bel'M (excepté sur les portes Crystal et Opale)		
PORTES CLASSIQUES	Poignée rosace classique Gris Déco Bel'M		
BOIS			
TOUTES LES PORTES	Poignée sur plaque rustique ou rustique couleur gris cuivré (selon modèles)		
EXCEPTIONS	<ul style="list-style-type: none"> ► Portes Lames bois : poignée rosace classique Gris Déco Bel'M ► Portes contemporaines : poignée rosace contemporaine Gris Déco Bel'M ► Portes priorité budget : poignée rosace couleur argent ► Portes avec petits bois laiton : poignée rosace couleur laiton 		
48 68+ ACIER ET PORTES DE SERVICES			
TOUTES LES PORTES	Poignée rosace couleur argent		
EXCEPTION	Portes avec petits bois laiton : poignée rosace couleur champagne		 Porte blanche

Faisabilité en fonction des modèles

BARRES DE TIRAGE* - OUVERTURE À LA CLÉ			
Gris Déco Bel'M Rectangle 930 mm Rectangle fixée en soubassement + 1/2 poignée Rosace Gris Déco Bel'M intérieure	Couleur Inox Rectangle 1160 mm (fixée en soubassement) + 1/2 poignée Rosace Gris Déco Bel'M intérieure	Couleur Inox Ronde 950 mm + 1/2 poignée Rosace Gris Déco Bel'M intérieure	Couleur Inox Ronde 1800 mm + 1/2 poignée Rosace Gris Déco Bel'M intérieure

* à associer obligatoirement avec une serrure manuelle, ouverture à la clé et un barillet de sécurité BSB ou AXI'HOME A2P* VACHETTE.

si vous ne souhaitez pas d'ouverture à la clé, nous vous proposons en complément de la barre de tirage, cette poignée rosace inox courte qui fonctionne avec une serrure automatique. Faisabilité : nous consulter.

Avertissement : pour le bon fonctionnement de la porte, le pêne central de la serrure possède un jeu nécessaire de fonctionnement par rapport à la gâche. Pour immobiliser et comprimer les joints de votre porte, il est nécessaire de tourner la clé pour actionner les multiples points de verrouillage. Si vous n'effectuez pas cette action, le jeu peut entraîner des bruits ou des passages d'air.

TABLEAU RÉCAPITULATIF DES OPTIONS

	POIGNÉES ROSACE	POIGNÉES SUR PLAQUE	POIGNÉES DE TIRAGE*	BOUTONS DE CHÂSSIS OUVRANT CACHE FICHES	BÂTONS DE MARÉCHAL ENTRÉES DE BOÎTE AUX LETTRES	HEURTOIRS BOUTONS
GRIS DÉCO BEL'M	 Hors portes Acier	 Hors portes Acier	 **		 Hors portes Acier	 Hors portes Acier
COULEUR LAITON					 Hors portes Acier	 Hors portes Acier
RUSTIQUE (Bois uniquement)						
RUSTIQUE COULEUR GRIS CUIVRÉ (Bois uniquement)					SÉCURITÉ EN OPTION	
FINITION LAQUÉE NOIRE (Acier 48 uniquement)	 48					 Poignée de sécurité inox Hors portes Bois Poignée de tirage et de sécurité argent Hors portes Bois
COULEUR ARGENT (Acier et Bois Priorité Budget uniquement)						
COULEUR CHAMPAGNE (Acier uniquement)						
INOX (Acier uniquement)						
INOX BROSSÉ (Aluminium uniquement)						
POIGNÉES ROSACE DESIGN Non réalisable sur certains modèles : nous consulter						

** compatible uniquement avec la serrure motorisée.

Accédez au confort et à la sécurité avec LA DOMOTIQUE BEL'M



Technologie invisible intégrée dans la porte, permettant le déverrouillage à distance et un grand confort d'usage, possible uniquement sur les portes Aluminium 80 mm.

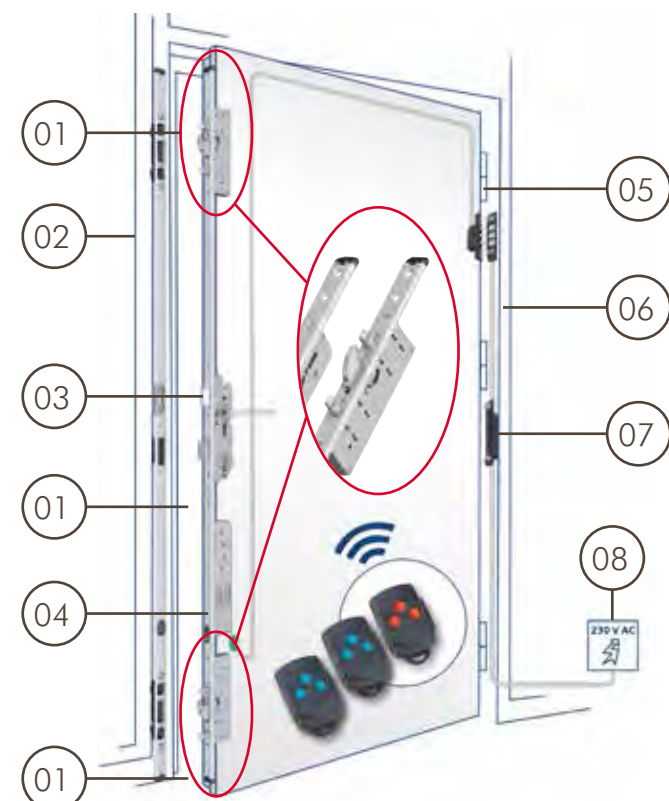

- 01 Points de fermeture
Haut & Bas : 2 goujons + 1 crochet
Central : 1 pêne dormant et 1 pêne 1/2 tour
- 02 Gâche filante avec contact magnétique
- 03 Sécurité avec fonction anti-panique :
possibilité d'ouvrir la porte de l'intérieur en appuyant sur la béquille, même si elle est verrouillée de l'extérieur
- 04 Double moteur breveté :
Déverrouillage rapide en moins d'1s
- 05 Le contacteur à plots : passage du courant et transmission de données sans câble
- 06 Câble de sortie 12 Volts : possibilité de piloter le déverrouillage de la porte par contact sec (interphone, alarme, bouton poussoir...)
- 07 Transformateur intégré
- 08 Branchement 220 V

3 PACKS AU CHOIX :

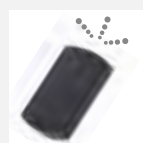

PACK MAINS LIBRES :
Contrôle d'accès grâce à une carte "mains libres" et une plaque d'activation (capteur discret sur la porte). Pour ouvrir, il suffit de l'effleurer du coude ou du revers de la main (carte en poche) ou d'appuyer sur le bouton situé sur la carte. Serrure motorisée + 2 cartes + 1 carte maître pour la programmation + barillet de sécurité 3 clés + carte d'approvisionnement.



PACK COMMANDES :
Contrôle d'accès avec télécommande. 2 télécommandes + 1 télécommande maître pour la programmation + barillet de sécurité 3 clés + carte de réapprovisionnement (permet de se coordonner avec les autres ouvertures / fermetures de la maison).

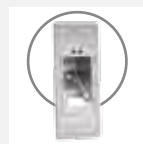

PACK EMPREINTES :
Contrôle d'accès avec lecteur d'empreintes digitales situé sur la porte, sans autre organe de commande + barillet de sécurité 3 clés + carte de réapprovisionnement ; jusqu'à 200 empreintes enregistrables.



Plaque d'activation du Pack Mains Libres

Option disponible sur les portes Aluminium 80 mm et les portes Bois Belcastel et Sartène. Hauteur réalisable : de 2030 à 2400 mm. Compatible avec une poignée ou barre de tirage. Possibilité de cumuler les fonctionnalités.

La sécurité BEL'M

BARILLETS

BS Barillet standard ▶ 3 clés 	OU BSB Barillet de sécurité BEL'M En standard sur les modèles présentés avec ce picto : ▶ 4 clés Bel'M ▶ Carte d'approvisionnement	Barillet de sécurité AXI'HOME A2P Vachette Débrayable ▶ 4 clés à reproduction protégée ▶ Carte de propriété ▶ Obturation côté extérieur qui protège l'entrée de clé pour une meilleure étanchéité ▶ Débrayage (fonction synchro clé interne + externe)
---	---	---

SERRURES

SA2R Serrure automatique 2 rouleaux, 1 pêne, 1 pêne 1/2 tour Exclusivement pour les modèles Albe, Dorval, PS Alban et PS Aline	SR4R Serrure à relevage 4 rouleaux 1 pêne 1 pêne 1/2 tour Exclusivement pour les portes Bois priorité Budget et Acier 48	SM4R Serrure manuelle¹ (à associer avec une poignée ou barre de tirage et un barillet de sécurité) 4 rouleaux, 1 pêne, 1 pêne 1/2 tour Possible sur les portes Alu 68, Mixte et Bois	SA2C2R Serrure automatique^{1,2} En standard sur les modèles présentés avec ce picto : 2 rouleaux, 1 pêne, 1 pêne 1/2 tour, 2 crochets Exclusivement pour les portes Aluminium, Mixte, Bois (hors Priorité conception Budget) et Acier 68+	SM2P2C Serrure manuelle¹ (à associer avec une poignée ou barre de tirage et un barillet de sécurité) pour vantail ≥2000 mm 2 boîtiers crochets et pènes + pêne dormant + pêne 1/2 tour Possible sur les portes Alu 80 uniquement et gamme Lames Bois
---	---	---	---	---

PACK SÉCURITÉ A2P^{1,2,3}

Barillet de sécurité BKS - A2P débrayable ▶ 4 clés à reproduction protégée ▶ Carte de propriété 	SA2C2R A2P Serrure automatique 2 rouleaux, 1 pêne, 1 pêne 1/2 tour, 2 crochets (serrure et barillet indissociables)
--	---

PACK SÉCURITÉ COMPLET^{1,2,3} Pour les portes Alu 68 exclusivement

Poignée de sécurité inox ou Poignée de tirage et de sécurité argent ou Rosace de sécurité inox	SM2P2C Serrure manuelle¹ (pour vantail ≥2000 mm) 2 boîtiers crochets et pènes + pêne dormant + pêne 1/2 tour	Barillet de sécurité AXI'HOME A2P VACHETTE Débrayable ▶ 4 clés à reproduction protégée ▶ Carte de propriété ▶ Obturation côté extérieur qui protège l'entrée de clé pour une meilleure étanchéité	 Renfort anti-dégondage (par vantail) Quantité 2 Bavettes anti-dégondage + jet d'eau	 Charnières tridimensionnelles Dr Hahn (par vantail) compatible avec dormant standard uniquement
--	--	---	--	---

CNPP - VERNON
 Test d'effraction du CNPP (Centre National de Prévention et de Protection) norme européenne XP ENV 1627 et XP ENV 1630, réalisé par des professionnels dont c'est l'unique métier avec des outils tels que tournevis, marteaux, cales de bois et clés à molette. Statistiquement, un cambrioleur abandonne au bout de 5 mn. Ce pack est adaptable sur la majorité des portes Bel'M Aluminium. Les modèles Alban, Electron, Galet, Hermione, Mozart, Totem et Zen équipés de ces options, ont obtenu le classement niveau 2 norme européenne aux tests d'effraction du CNPP (résistance à l'effraction de 3 mn en laboratoire, soit 15 mn sur site).

¹ Non réalisable sur les modèles Alu grand vitrage.

² Non réalisable sur les modèles Chrystal, Oxygène, Origami, Pure et Azur.

³ Non réalisable sur les modèles Athéna, Kayapo, Métis et Odyssée.

somfy

et votre téléphone devient une clé !

LES VITRAGES

À chaque modèle est attribué un vitrage standard, certaines modifications sont possibles en option (nous consulter).



ANTÉLIO ARGENT (LE JOUR)

Vitrage réfléchissant quand la lumière extérieure est plus forte que la lumière intérieure (devient transparent dans le cas contraire).



ANTÉLIO ARGENT (LA NUIT)



TRANSPARENT



IMPRIMÉ 200



GIVRÉ



THELA

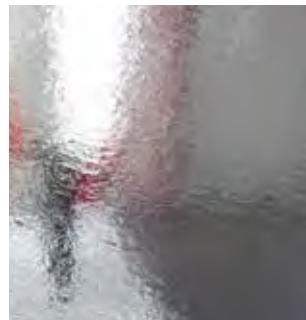

POLAR BLANC

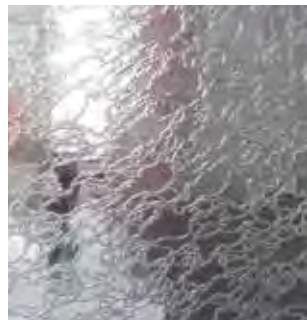

DELTA BLANC

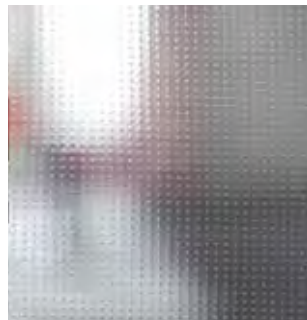

MASTER CARRÉ



SABLÉ

Le décor est à 2 mètres du vitrage

Les vitrages sécurité

Le choix d'un vitrage sécurité permet une réelle protection supplémentaire, notamment en cas d'effraction, tant pour les biens que pour les personnes.

VITRAGE CLASSE P2A
en standard pour la majorité des modèles selon NF EN 356

Protection simple des personnes. Un échantillon de ce vitrage (110 x 90 cm) placé horizontalement subit les chocs de 3 billes de 4,1 kg tombant d'une hauteur de 3 m. Au 3^e impact, le vitrage ne doit pas être traversé. Certains modèles sont équipés de base d'un vitrage classe P2A.

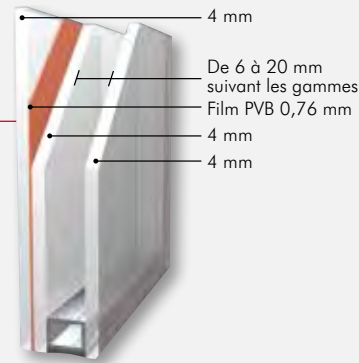

VITRAGE CLASSE P5A

Protection renforcée des personnes et retardataire d'effraction. Un échantillon de ce vitrage (110x90 cm) placé horizontalement subit les chocs de 9 billes de 4,1 kg tombant d'une hauteur de 9 m. Au 9^e impact, le vitrage ne doit pas être traversé sauf sur vitrage sérigraphié ou avec décor.



Plus d'informations sur la performance thermique des vitrages sur belm.fr

MA PORTE EN SUR-MESURE

Pour apporter de la lumière ou adapter un modèle à votre maçonnerie, choisissez une composition avec imposte et/ou semi-fixe et/ou fixe en dormant.

ALUMINIUM ET MIXTE

IMPOSTES



MOZART + IMPOSTE MOZART EN FAUX OUVRANT

ATHÉNA + IMPOSTE ATHÉNA EN FAUX OUVRANT

ASTÉRIA + IMPOSTE ASTÉRIA EN FAUX OUVRANT

NOÉ + IMPOSTE ARÈS EN FAUX OUVRANT

NIAGARA + IMPOSTE BORÉALE EN FAUX OUVRANT

TOTEM + IMPOSTE HUDSON EN FAUX OUVRANT

TOTEM + IMPOSTE FIXE EN DORMANT

FIXES ET SEMI-FIXES

VANCOUVER + FIXE ET SEMI-FIXE HARDY H 2150 L 1700

VANCOUVER AVEC FIXES EN DORMANT



LARGEUR DE PASSAGE VANTAIL + SEMI-FIXE OUVERT : 1250 MM



LARGEUR DE PASSAGE VANTAIL OUVERT : 850 MM

Bel'M vous propose d'adapter un fixe ou un semi-fixe sur la plupart des modèles. La largeur minimum du fixe en dormant est de 200 mm. Avec un fixe en dormant, l'alignement des vitrages de la porte et du fixe est impossible.

IMPOSTES CINTRÉES

ODYSSÉE 2 VANTAUX AVEC IMPOSTE CINTRÉE



Les impostes de nos modèles Aluminium peuvent être cintrées, sauf pour la version Mixte. La hauteur de flèche maximum sera fonction de la largeur du tableau (mm). En cas de plein cintre ou de cintre surbaissé, le jambage minimum est de 100 mm.

ACIER

► OUVRANT SUR MESURE

► Possibilité d'ajouter une IMPOSTE OU un FIXE EN DORMANT

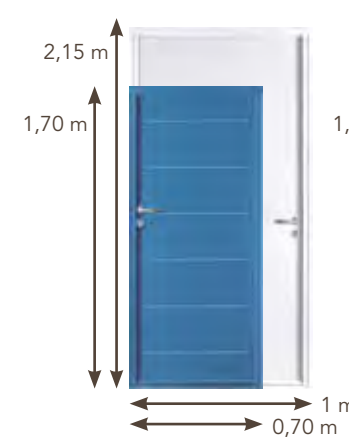

Portes Acier avec dormant ALU



Portes Acier avec dormant ALU



ÉQUATION HAUTEUR MAXIMUM AVEC IMPOSTE H 2350 L 900
Au-delà de 2250 mm, possibilité de mettre une imposte de 200 à 450 mm pour une hauteur maximum porte + imposte de 2350 mm.



ÉQUATION LARGEUR MAXIMUM AVEC FIXE H 2150 L 1600
FERRAGE UNIQUEMENT SUR DORMANT
Au-delà de 1000 mm, possibilité de mettre un fixe en dormant de 400 à 600 mm de large.

BOIS

Se reporter aux pages 76 et 77

Toute modification dimensionnelle entraîne un changement esthétique et de tarification.

Le guide conseil et pratique LES GARANTIES ET LABELS

Les garanties comprises

	Gammes	Aluminium	Mixte	Bois prépeint	Bois lasuré	Bois laqué	Acier dormant BOIS	Acier dormant ALU		
FINITION DORMANT	Anti-corrosion	10 ans	10 ans	-	-	-	Prépeint	10 ans		
	Brillance / Couleur*	10 ans	10 ans (face extérieure)	-	2 ans*	2 ans	-	5 ans		
FINITION OUVRANT	Anti-corrosion	10 ans	10 ans	-	-	-	Prépeint	Blanc (ouvrant de 48 mm)	Laqué Blanc 9016	Laqué
	Brillance / Couleur*	10 ans	10 ans (face extérieure)	-	2 ans*	2 ans	-	5 ans	10 ans	10 ans
GARANTIE DE FONCTIONNEMENT MÉCANIQUE / ÉTANCHÉITÉ	Dormant	10 ans								
	Ouvrant	10 ans								
	Serrure	5 ans								
	Vitrage	10 ans								
ACCESSOIRES ET QUINCAILLERIES	2 ans									

* Sauf Chêne et Bois exotique clair : 1 an.

Voir les conditions de garantie détaillées sur belm.fr

LES LABELS QUALITÉ



LE LABEL QUALICOAT :
Il concerne les produits en aluminium thermolaqués. Les laques utilisées font l'objet d'un agrément préalable de Qualicoat® qui vérifie leurs bonnes caractéristiques de tenue dans le temps. Ce label atteste de la qualité du processus de thermolaquage (épaisseur conforme de la couche de laque, adhérence, résistance à la corrosion et aux UV, ...).



LE LABEL QUALIMARINE :
Complémentaire au label Qualicoat®, assurant la pérennité des portes aluminium extérieures dans l'architecture, Qualimarine® certifie, avant laquage, le traitement de surface des profilés destinés à une exposition plus sévère (bord de mer, zones industrielles, ...).



LE LABEL QUALISTEELCOAT :
Label de Qualité international pour l'acier peint (équivalent de Qualicoat® pour l'aluminium), visant à garantir l'anticorrosion et la bonne tenue du thermolaquage sur l'acier.

* (avec application d'un produit d'entretien si nécessaire). Cette garantie ne peut jouer que si toutes les recommandations de pose et d'entretien sont respectées strictement. La garantie se limite au remplacement, dans leur état de livraison, ou à la réparation des éléments défectueux constitutifs à un vice de fabrication reconnu constaté par nos services.



EXCLUSIONS DE GARANTIE

La garantie démarre à la livraison chez notre revendeur et couvre les produits BEL'M vendus et installés en France métropolitaine.

- ▶ La garantie ne couvre pas les défauts et les dommages causés par une mauvaise installation ou tout autre défaut non relié à la fabrication et aux matériaux décrits.
- ▶ L'absence de la protection d'origine ou sa dégradation durant le chantier.
- ▶ L'absence de respect des prescriptions de pose, et des règles de l'art recommandées par les DTU 36.5 Mise en œuvre fenêtres et portes extérieures et DTU Peintures 59.1. Les DTU sont consultables sur le site du centre scientifique et technique du bâtiment : www.cstb.fr.
- ▶ L'exposition et/ou l'usage de la porte dans un autre contexte que la maison individuelle, pour lequel notre produit a été conçu. Voir les conditions de garantie pour les informations relatives aux zones d'exposition, et aux critères d'évaluation.
- ▶ Les désordres survenant suite à des conditions climatiques exceptionnelles.
- ▶ Toute modification ou intervention technique ne garantissant plus son niveau d'étanchéité, ou son isolation... (exemple : rabotage, ponçage...).

- ▶ L'absence d'entretien, ou un entretien différent de celui que nous préconisons pour la porte et pour la serrure.
- ▶ Les défauts visibles non déclarés lors de la livraison du produit.
- ▶ Les anomalies admises par les tolérances de fabrication et de pose, fixées par les normes françaises et européennes.
- ▶ Exception spécifique :
 - pour les portes bois : les légères différences de teintes, les petits nœuds sains (jusqu'à un diamètre de 2 cm selon l'essence) et les microfissures qui, sans fragiliser la porte, contribuent à la chaleur du bois.
 - pour les portes aluminium : pour les portes de couleurs foncées et selon l'exposition, le parement extérieur peut chauffer de manière très importante et occasionner des brûlures lors de contact avec la peau.
 - pour les portes acier : la garantie anticorrosion s'applique pour les ouvrants situés à plus de 3 kms d'une côte ou d'une atmosphère agressive (pour les ouvrants situés à moins de 3 kms, nous consulter).
- ▶ En cas d'intervention de nos services sur site, alors que les conditions de pose ou d'entretien ne sont pas respectées, il sera procédé à une facturation aux frais réels.



TRANSPORT, MANUTENTION ET STOCKAGE SUR CHANTIER

- ▶ Transportez toujours la porte verticalement.
- ▶ Stockez-la verticalement, contre une paroi plane, en évitant tout risque de gauchissement et à l'intérieur d'un local aéré.
- ▶ Ne stockez jamais la porte à l'extérieur, sous la pluie ou au soleil, ou dans un local humide.
- ▶ Lorsque vous transportez la porte, veillez à ne pas la faire traîner sur le sol.
- ● ● **POUR LES PORTES EN BOIS ET EN ACIER**, conservez la protection de l'ouvrant tant que les enduits (extérieur) et les plâtres (intérieur) ne sont pas finis. Elle protège efficacement la porte et les vitres contre les tâches et les rayures dues aux projections.
 - ▲ La protection ne devra pas rester plus de 5 mois sur l'ouvrant.
 - ▲ En cas de séchage des plâtres, l'aération des locaux doit être très efficace (l'humidité ambiante intérieure ne doit pas être excessive pendant plus d'une semaine).
 - ▲ En cas d'application d'un enduit extérieur :
 - n'appliquez surtout pas de ruban de protection orange fortement adhésif sur les portes d'entrée,
 - retirez la bande cache dès que l'enduit est sec.
- ● ● **POUR UNE PORTE ALUMINIUM OU MIXTE**, conservez les films adhésifs de protection durant la durée du chantier (au maximum pendant 5 mois) pour protéger la porte contre les rayures.
- ▶ Protégez le seuil aluminium pendant toute la durée du chantier.



PRODUIT MANUFACTURÉ

Les vitrages décoratifs utilisés pour la fabrication de nos portes d'entrée comportent une partie de façonnage manuel et, de ce fait, ne peuvent être exempts d'irrégularités d'aspect. Les règles concernant l'aspect des vitrages isolants sont définies par la FFPV (Fédération Française des Professionnels du Verre).

LES CERTIFICATIONS

L'ÉCOCERTIFICATION

Bel'M préserve la forêt en privilégiant l'achat de bois issus de forêts gérées durablement. Cela se traduit par une politique de sélection de nos sources d'approvisionnement.

- ▶ Les bois tropicaux : ils proviennent de forêts légalement gérées.
- ▶ Le Chêne : nos approvisionnements sont essentiellement issus de forêts françaises écocertifiées PEFC*



* PEFC : Program for the Endorsement of Forest Certification schemes (Programme Européen de Forêts Certifiées).

LA CERTIFICATION NF PORTES EXTÉRIEURES

Démarche volontaire, la certification atteste de la fiabilité des produits avec contrôle par un organisme certificateur.



LES OBLIGATIONS ET CONFORMITÉS RÉGLEMENTAIRES

CONFORMITÉ EUROPÉENNE

Le marquage CE assure la conformité des produits au RPC selon la norme NFEN 14351-1 : A1.



L'ACCESSIBILITÉ AUX PERSONNES À MOBILITÉ RÉDUITE

Toutes nos portes sont conformes aux exigences réglementaires concernant l'accès des personnes à mobilité réduite (à l'exception des portes alu grand vitrage).



SUBVENTION POUR HABITATIONS EN ZONE AÉROPORTUAIRE

Portes éligibles aux subventions dans les zones aéroportuaires, pour les habitations situées en zone 3. Les riverains des aéroports peuvent bénéficier d'une aide financière pour insonoriser leur logement. Les portes Lotus, Kigali, Mavoko, Arapao, Yoga, Tokyo, Avoriaz, Horizon, Diamond, Coriolis, Effervescence et Étincelle avec un affaiblissement Ra supérieur à 35 dB sont éligibles.



LE LABEL RSE** DE RÉFÉRENCE

LE LABEL "LUCIE"

Il permet d'identifier les entreprises qui s'engagent en faveur du développement durable dans les domaines social, économique et écologique.

** RSE : Responsabilité Sociétale des Entreprises.



*Vivez votre projet
en 3D sur belm.fr*



Valeur : 6 €

