

Fermetures

- Portes de garage coulissantes
- Portes de garage battantes
- Volets battants
- Volets coulissants



L'aluminium pour passion

1710



Portails battants et coulissants, volets... Nous innovons depuis plus de 45 ans pour votre sécurité, votre confort et votre bien-être extérieur.



Créée en 1973, la Société d'Innovation du Bâtiment consacre son activité à l'environnement de l'habitat. Elle conçoit, fabrique et distribue des portails, portillons, volets, portes de garage, clôtures, garde-corps, claustras, carports, abris de terrasse et automatismes de portails. Implantée en Vendée (85) sur un site de plus de 20.000 m² couverts, SIB réalise l'équivalent de 20.000 portails aluminium sur mesure par an. Délibérément orientée vers l'innovation et l'emploi de matériaux modernes tels que l'aluminium et le PVC, ses choix l'ont conduite à présenter très tôt sur le marché des produits d'excellente qualité, très prisés des revendeurs-

installateurs et de leur clientèle. Les techniques de fabrication qu'elle a su développer lui permettent d'obtenir, à partir d'une production industrialisée, la fourniture d'éléments "sur mesure" parfaitement adaptés aux besoins de chacun de ses clients. Avec plus de 400 modèles et une gamme complète d'accessoires, elle répond à toutes les particularités régionales tant sur le plan esthétique que sur celui de la fiabilité. Son expérience de plusieurs décennies a renforcé l'image de marque de SIB et l'a portée au-delà des frontières, faisant d'elle aujourd'hui une entreprise européenne.



Effectif
220 personnes

C.A.
31.000.000 €

Surface du site
20.000 m²

Appartenance
Groupe NADIA (49)





La menuiserie aluminium est un art de vivre, elle nous inspire, nous invite à nous dépasser dans la création.



Moderne et esthétique, l'aluminium est le matériau idéal pour répondre à vos projets d'aménagement extérieur.

Offrant un large choix de couleurs, textures, formes... les menuiseries aluminium se plient en effet à toutes vos envies, l'élégance et le design en plus !

Aujourd'hui associé à d'autres matières ou décliné selon différents décors

(imprimé, découpe laser...), l'aluminium apporte une touche d'originalité supplémentaire à votre extérieur.

Personnalisables et sur-mesure, les menuiseries aluminium deviennent un véritable élément de distinction. Vous affirmez votre personnalité dès l'entrée de votre propriété !

Recyclable à l'infini, nous avons fait le choix de l'aluminium afin de limiter l'impact environnemental.



Soucieuse de limiter son impact environnemental, SIB a très tôt fait le choix de l'aluminium. En effet, plus que recyclable, l'aluminium est réutilisable à l'infini, et s'inscrit dans la durée sans perdre ses qualités initiales.

Nécessitant peu d'entretien, les menuiseries aluminium sont donc insensibles aux agressions climatiques et conservent leur

esthétique et leur performance pendant toute leur durée de vie.

Enfin, pour vous apporter une totale satisfaction, SIB sélectionne rigoureusement des matériaux aux qualités connues et reconnues. Ainsi, nous garantissons la longévité et le bon fonctionnement de nos produits dans le temps.





Faites le choix de l'expertise et du savoir-faire SIB depuis 1973.



Au fil des décennies, la Société d'Innovation du Bâtiment s'est positionnée comme l'un des leaders du portail et de la clôture aluminium.

Aujourd'hui, l'expertise de nos équipes et la performance de nos équipements industriels vous garantissent une qualité de fabrication optimale.

SIB est dotée de plusieurs centres d'usinage : chaque pièce est coupée à longueur, mortaisée, percée, usinée dans les 3 dimensions. Nos matériels sont programmés pour s'adapter à toutes les géométries de profils : droit, cintré et galbé.

Bénéficiant d'une main d'œuvre hautement qualifiée, chaque produit est monté par un seul opérateur pour vous apporter

le plus grand soin dans le montage et la qualité des assemblages.

Bien que véritable industriel, SIB a su conserver l'esprit de l'artisan. Chaque commande fait l'objet d'un montage manuel, de contrôle des assemblages en vue de garantir sa plus grande fiabilité dans le temps.

Enfin, pour vous apporter la plus grande satisfaction, le plus grand soin est apporté à nos produits sur la qualité du conditionnement.

Ces différentes étapes, réalisées dans le plus grand respect des normes, vous garantissent un produit d'une très grande fiabilité, conforme à vos exigences, et font de SIB l'une des références sur le marché de l'aménagement extérieur.



Notre nuancier couleur s'adapte à votre style de vie et à toutes vos envies pour une parfaite harmonie.



Nuancier standard



Blanc 9210 satiné



Ivoire 1015 satiné



Bronze satiné



Bleu 5023 satiné



Bleu Canon métallisé



Rouge pourpre 3004 texturé



Vert 6021 satiné



Vert 6005 texturé



Vert 6009 texturé



Gris 7016 texturé



Gris 2900 sablé



Gris 9007 texturé



Gris beige 7006 satiné



Noir 2100 sablé



Noir 9005 texturé

Nuancier hors-standard



Bleu 5003 satiné



New
Bleu 5014 texturé



New
Gris 9006 texturé



New
Gris 7039 texturé



Personnalisez votre porte de garage ou vos volets en choisissant la teinte qui s'accordera parfaitement à votre environnement.

Pour répondre aux projets de tous, SIB propose un nuancier standard composé de nombreuses teintes, des plus classiques aux plus tendances.

En plus de ces coloris, vous pouvez sélectionner d'autres teintes parmi le nuancier RAL 840-HR en option.

Retrouvez les nuanciers SIB sur notre site internet.

Un traitement chimique sans chrome.

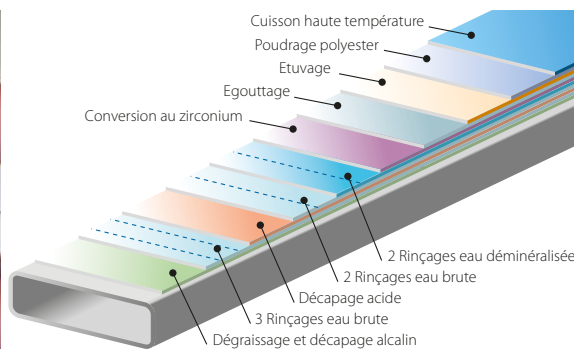

Couleurs RAL avec précautions particulières d'implantation.

En cas d'exposition au soleil, les couleurs foncées et plaxées peuvent engendrer une déformation des panneaux de certains produits (panneaux sandwichs des portes de garage et volets isolés) par dilatation de la face extérieure (effet « bi-lames »).

Les caractéristiques du chantier, et particulièrement l'exposition au soleil,

sont des éléments majeurs que nous ne maîtrisons pas. En cas d'inadéquation du produit fourni à ces caractéristiques, seule la responsabilité de notre client pourra être retenue.

La société SIB ne pourra être tenue pour responsable en cas de désordres consécutifs au choix d'une de ces couleurs.

Contrôle qualité & labels.



Etape de contrôle en fin de montage : chaque commande est validée avant emballage du produit. Le contrôleur va vérifier l'aspect dimensionnel, les coloris, options, fonctionnement des organes,

apposer le marquage NF-CE attestant de la conformité du matériel livré.

En cas d'anomalie, le matériel est réintégré dans le processus de fabrication pour modification.

www.sib-europe.com

Les +

Le traitement de surface par thermolaquage bénéficie des labels de qualité Qualicoat et Qualimarine, offrant une tenue du laquage garantie 10 ans.



Protégeons l'environnement

La conversion au Zirconium remplace la chromatisation trop polluante.

* Voir conditions générales de vente







Modèle GROËNLAND-LIS
Option hublots

Les Fermetures

Sommaire

Informations générales p. 2 à 11

Présentation de la société SIB	p. 2 - 3
Les produits aluminium SIB, un art de vivre	p. 4 - 5
L'outil industriel	p. 6 - 7
Nuancier, labels et garanties	p. 8 à 11

Portes de garage p. 14 à 35

Bien choisir sa porte de garage	p. 16 - 17
Nouvelle gamme panneaux design	p. 18 - 19
Les coulissantes Prestige	p. 20 - 21
Infos techniques	p. 22 - 23
Les coulissantes Confort	p. 24 - 25
Infos techniques	p. 26 - 27
Les automatismes	p. 28 - 29
Les battantes	p. 30 - 31
Infos techniques	p. 32 - 33
Icônes	p. 35

Volets p. 36 à 69

Bien choisir ses volets	p. 38 - 39
Volets coulissants - gamme Élégance	p. 42 à 45
Infos techniques & icônes	p. 46 à 49
Volets coulissants - gamme Exclusive	p. 50 à 53
Infos techniques & icônes	p. 54 - 55
Volets battants isolés pleins	p. 56 à 61
Volets battants extrudés à lames orientables	p. 62 - 63
Volets battants extrudés à lames fixes	p. 64 - 65
Infos techniques	p. 66 à 68
Icônes	p. 69



Le site internet SIB, La gamme des produits SIB	p. 70 - 71
--	------------





Modèle **ÉCOSSE** Décor **CIRCLE**
Option portillon

PORTES DE GARAGE COULISSANTES AU CHOIX :

-  A ouverture motorisée télécommandable
-  A ouverture manuelle

PORTES DE GARAGE BATTANTES :

-  A ouverture manuelle



Les Portes de garage

Bien choisir sa porte de garage p. 16 - 17
Nouvelle gamme panneaux design p. 18 - 19
Portes de garage coulissantes Prestige p. 20 à 23

Portes de garage coulissantes Confort p. 24 à 27
Automatismes p. 28 - 29
Portes de garage battantes p. 30 à 33

Quelques informations importantes pour bien choisir votre porte de garage.

Les portes de garage : des conseils simples pour bien se repérer et choisir.

Pourquoi choisir l'aluminium pour vos réalisations ?

L'aluminium est le matériau idéal pour résister aux intempéries et à la corrosion. Ses qualités le rendent inaltérable et aucun entretien particulier n'est nécessaire. SIB «créateur de portails» propose des collections exclusives élaborées pour s'adapter à toutes vos demandes.

Faites installer votre porte de garage par un professionnel agréé SiB et bénéficiez d'une TVA à 10% !

Le taux réduit de la TVA prévu à l'article 279-0 bis du code général des impôts (CGI) s'applique, sous certaines conditions, aux travaux d'amélioration, de transformation, d'aménagement et d'entretien de locaux à usage d'habitation achevés depuis plus de 2 ans. Renseignements sur : www.impots.gouv.fr

L'engagement qualité SIB !



* Voir conditions générales de vente

Quelques termes techniques

Porte battante

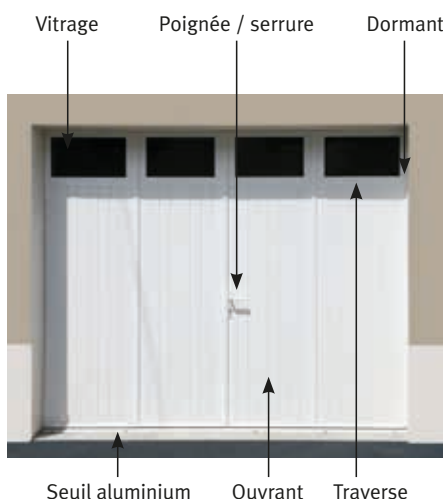

Porte coulissante

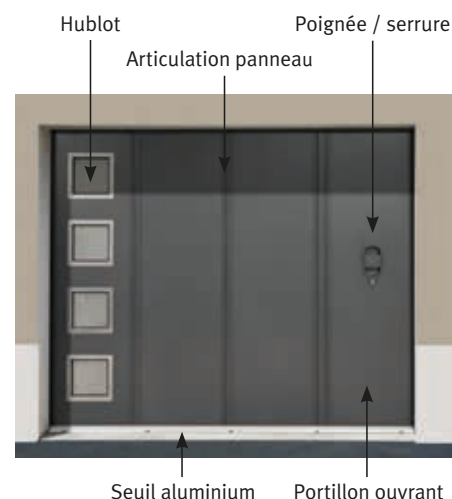

Les types d'ouverture

Porte battante 1, 2, 3 et 4 vantaux

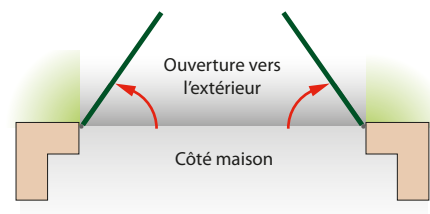
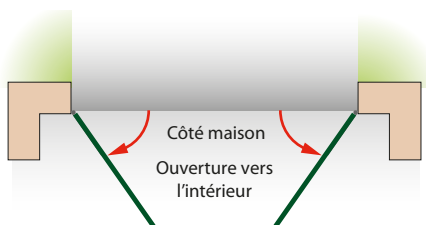

Porte coulissante à déplacement latéral

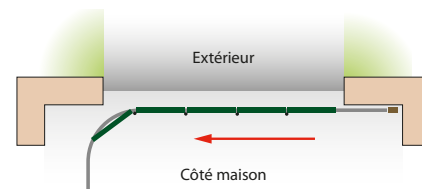
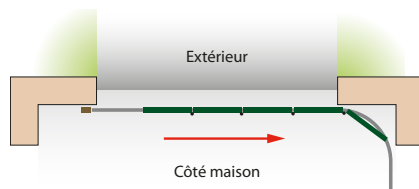

Porte coulissante à déplacement latéral avec portillon

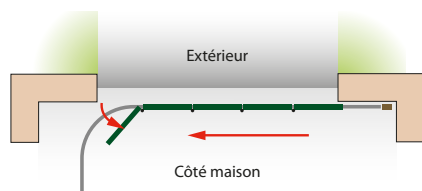
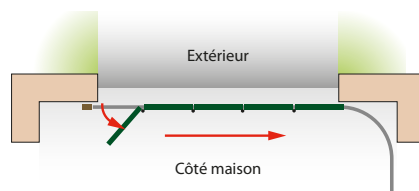

Finition des panneaux

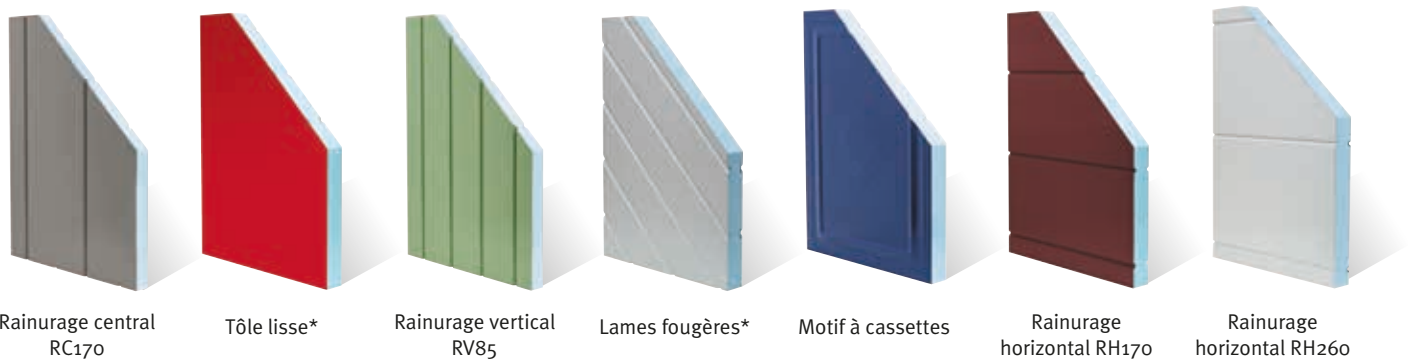

- Panneaux sandwichs constitués de 2 parements en tôles d'aluminium laquées et une âme isolante en mousse polystyrène extrudé haute densité (isolant thermique). Épaisseur du panneau 40 mm pour les portes coulissantes latérales et 30 mm pour les portes battantes.
- Finition satiné, sablé ou texturé selon nuancier de base par laquage ou thermolaquage avec label Qualicoat.

Aspects des différents panneaux

- Rainurage central pour les modèles avec décor.
- Tôle lisse, donnant un aspect moderne.
- Rainurage vertical RV 85 mm avec rainures en creux présentant l'aspect des panneaux bois traditionnels.
- Lames inclinées en fougères de 85 mm avec rainures en creux donnant l'aspect des panneaux bois menuisés.
- Motif à cassettes présentant un aspect mouluré de cassette de 500 x 340 mm.
- Rainurage horizontal RH 170 ou de 260 mm avec rainures en creux présentant un aspect moderne.

! *Lisse et lames fougères : non réalisables en chêne miel.
Pour les portes de garage battantes, seules les finitions rainurage vertical RV85, rainurage horizontal RH170 et rainurage horizontal RH260 sont possibles.

Option jonc Alu



Les hublots et remplissages

FORME	MATÉRIAU D'ENTOURAGE			TYPE DE VITRAGE			ASPECT DU VITRAGE			
	FINITION INTÉRIEURE	FINITION EXTÉRIEURE		Polycarbonate simple	Polycarbonate double	Double vitrage	imprimé 200	Clair	Dépoli	Delta mat
		ABS	ABS							
RECTANGLE	•	•			•		•			
CARRÉ	•	•			•		•	•	•	•
LOSANGE	•	•			•		•			
ROND	•	•			•		•			
CARRÉ	•		•			•		•	•	
LOSANGE	•		•			•		•	•	
ROND	•		•			•		•	•	

Formes possibles



Rectangle 380 x 220



Carré ou losange
220 x 220



Rond Ø 235

Aspects du vitrage



Granité imprimé 200



Clair



Dépoli



Delta mat

Finition Alunox

Hublot finition extérieure alunox et ABS couleur porte intérieure double vitrage.



Carré ou losange
220 x 220



Rond Ø 235

Croisillons (Uniquement pour double vitrage).

Possibilité d'intégration de petits bois dans double vitrage formant 4 carreaux par hublot ou 5 carreaux sur demande.



◀ Finition laiton
10x8 laiton



▶ Laqué blanc
26x8 blanc



Modèle ÉCOSSE Décor RECTANGLE
Option portillon



Modèle ÉCOSSE Décor EDGE



Modèle ÉCOSSE Décor OVAL



Modèle ÉCOSSE Décor RECTANGLE



Portes de garage coulissantes Prestige & Confort Finition Design

Un large choix de finitions possibles avec décor aluminium anodisé naturel et éléments translucides en PMMA* et notre nuancier vous permettra à coup sûr de trouver le bon design qui valorisera le mieux votre environnement.

Les plus belles harmonies version lames larges

Une nouvelle collection est née avec le but d'associer un même design aux portes de garage coulissantes, portillons, portails battants, portails coulissants pour encore plus d'unité dans l'esthétisme de votre façade.



■ Décor ARTE
■ Lames larges 255 x 18 mm

Les décors (uniquement pour modèles ÉCOSSE et SERBIE)



Décor Edge

Décor Rectangle

Décor Arte



Décor Oval

Décor Circle

PMMA* :
Polyméthacrylate de méthyl
assurant un effet translucide.
Finition Opale blanc.

Panneaux et inserts



Coupe porte de garage
épaisseur 40 mm

Bandeau en aluminium
anodisé naturel avec
insert translucide en PMMA.

Bandeau en aluminium
anodisé naturel



■ Modèle ÉCOSSE Décor ROND



Modèle **JERSEY**
Options portillon, hublots et joncs alu

Portes de garage coulissantes Prestige



Motif à cassette



Modèle ISLANDE
Option portillon



Modèle FINLANDE
Option portillon



Portes de garage coulissantes Prestige

Nos portes sont constituées d'un profil dormant-précadre en aluminium sur 3 côtés avec seuil en partie basse. Seuil disponible en neuf et rénovation avec bavette de rattrapage.

Joint d'étanchéité à la périphérie assurant finition avec les ouvrants coulissants. Ouvrants composés de panneaux sandwichs de 40 mm avec profil d'articulation anti-pince doigts conception exclusive SIB. Joint d'étanchéité sur les montants de rives assurant ainsi une isolation renforcée.

Fermeture de sécurité avec 2 points haut et bas sur vantail principal. Porte avec option portillon manuel pour une utilisation quotidienne offrant une seconde entrée à votre habitation. Pose en neuf et rénovation avec possibilité de motorisation.

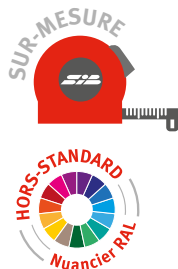
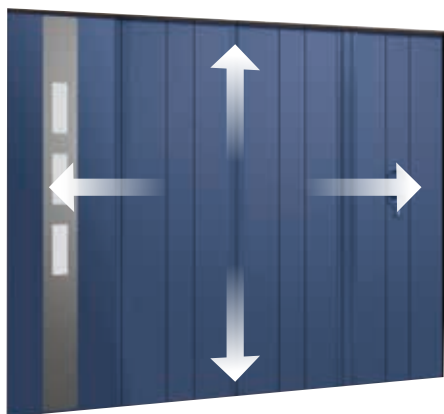

Porte de garage sur-mesure SIB :
un maximum de choix et de solutions dimensionnelles et esthétiques !

CE	Porte de garage à déplacement latéral conforme à la nouvelle réglementation européenne (Norme NF - EN 13241-1)
PROCÈS VERBAUX : BVo6-o82 Pour porte de garage à déplacement latéral	



! Option serrure 3 points de sécurité sur le portillon, côté fermeture uniquement.

Les points forts - Coulissantes Prestige



Précadre aluminium laqué + joint brosse et joint caoutchouc d'étanchéité.



Galet emprisonné sur rail anti-déraillement.



Joint lèvres sur le précadre et sur la porte et cornière d'habillage avec maçonnerie.



Jonction moteur avec bras bielle. Pose sur mur côté refoulement. Possibilité de pose au plafond.

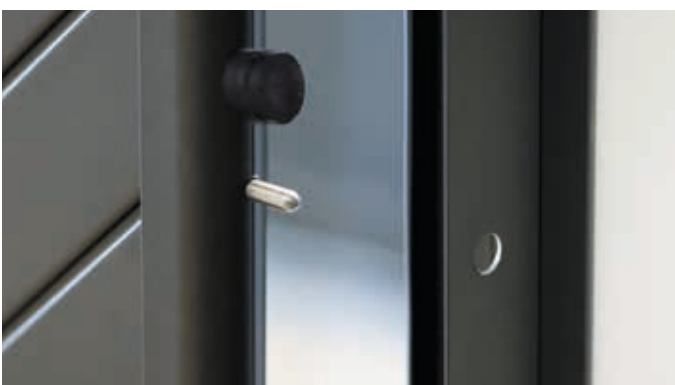

Verrou latéral anti-soulèvement.

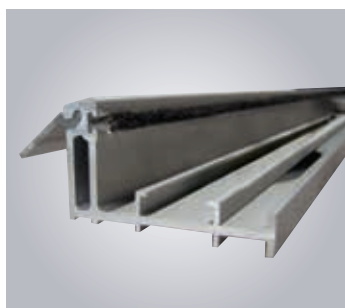

Seuil rénovation avec bavette réglable.

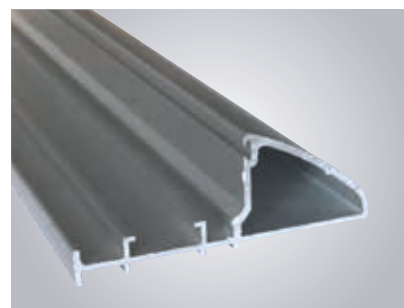

Seuil aluminium standard



Panneaux sandwichs isolants de 40 mm. Double articulation anti-pince doigts pour portillon.



Poignée ergonomique côté extérieur avec barillet.

Option portillon.

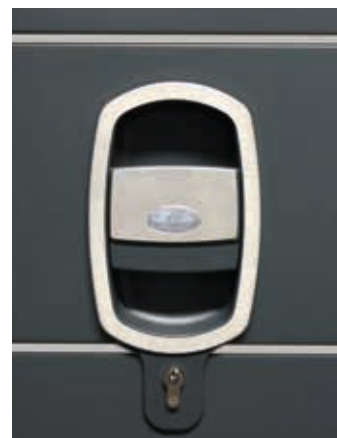

Poignée ergonomique avec options parement inox et joncs aluminium (Vue extérieure).



Portes de garage coulissantes Confort



Modèle **UKRAINE - LIS**
Option hublots



Modèle **POLOGNE**



Modèle **LITUANIE**



Portes de garage coulissantes Confort

Nos portes sont constituées d'un profil dormant-précadre en aluminium sur 3 côtés avec seuil en partie basse.

Seuil disponible en neuf et rénovation avec bavette de rattrapage. Joint d'étanchéité à la périphérie assurant finition avec les ouvrants coulissants.

Ouvrants composés de panneaux sandwichs de 40 mm avec profil d'articulation anti-pince doigts conception exclusive SIB.

Joint d'étanchéité sur les montants de rives renforçant l'isolation. Fermeture de sécurité avec 2 points haut et bas sur vantail principal.

Pose en neuf et rénovation avec possibilité de motorisation.

! Option serrure 3 points de sécurité sur le portillon, côté fermeture uniquement.

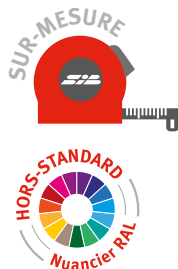
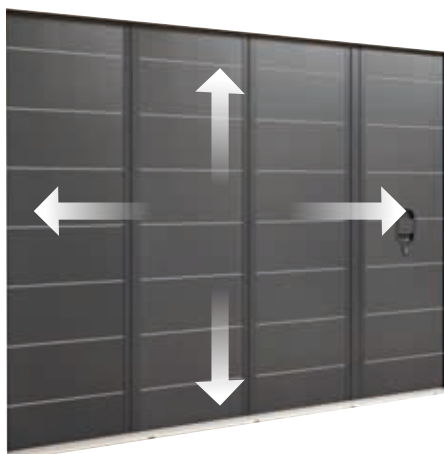

Porte de garage sur-mesure SIB :
un maximum de choix et de solutions dimensionnelles et esthétiques !

CE	Porte de garage à déplacement latéral conforme à la nouvelle réglementation européenne (Norme NF - EN 13241-1)
PROCÈS VERBAUX : BVo6-o82 Pour porte de garage à déplacement latéral	

Panneaux sandwichs isolants de 40 mm mousse haute densité.

Les points forts - Coulissantes Confort



Précadre aluminium laqué + joint brosse et joint caoutchouc d'étanchéité.



Verrou latéral anti-soulèvement.



Option portillon : poignée ergonomique avec options parement inox et joncs aluminium (Vue extérieure). Poignée standard voir p. 23.



Jonction moteur avec bras bielle. Pose sur mur côté refoulement. Possibilité de pose au plafond.

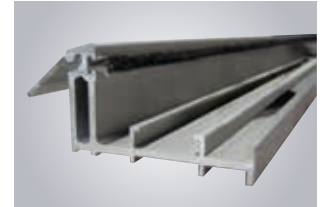

Seuil rénovation.

Seuil aluminium standard. Panneau débordant fonction jet d'eau de ruissellement.



Galet emprisonné sur rail anti-déraillement.



Articulation avec anti-pince doigts. Concept SIB (charnière invisible).

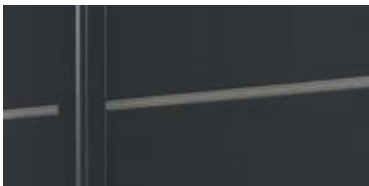

Finition Luxe avec insert d'un jonc aluminium.



Rail de guidage avec précadre côté refoulement permettant une pose simplifiée.



! Option serrure 3 points de sécurité sur le portillon côté fermeture uniquement.



2 Automatismes au choix, pour votre sécurité et votre bien-être



Entraînement par chaîne tendue à voie unique et chariot moteur mobile

- Système autobloquant
- Déverrouillage manuel de l'intérieur



Descriptif du kit

- 1 moteur Duo 650 ou Duo 800 24V
- 1 centrale déportée contenant transformateur et carte électronique avec récepteur radio
- 1 kit rail de roulement (6 longueurs au choix)
- 2 mini-émetteurs 4 canaux
- 1 suspension de plafond et 1 équerre de fixation au mur



Chariot moteur



Centrale de commande déportée



Mini-émetteur 4 canaux modèle «Stylo» pour portes Confort



Suspension de plafond



Rail de roulement



somfy®

Entraînement par courroie

- Système autobloquant
- Déverrouillage manuel de l'intérieur

Descriptif du kit

- 1 tête moteur Dexxo Pro 800 comprenant électronique et récepteur radio RTS (Option IO)
- 1 kit rail à courroie de roulement (3 longueurs au choix)
- 2 mini-émetteurs 4 canaux (RTS ou IO)



Moteur Dexxo



Mini-émetteur 4 canaux (RTS ou IO)



Rail de transmission à courroie

Rail de transmission à courroie pour ceux qui recherchent le silence absolu

Les + Sécurité fermeture portillon «Radio»

Disponibles sur :

- Motorisations **SOMMER & SOMFY**
- Gammes Prestige et Confort
- Carte électronique intégrée dans le montant





Modèle GRÈCE - 2 VANTAUX
Ouverture intérieure

Portes de garage battantes



Modèle **CANADA - 2 VANTAUX**
Ouverture extérieure



Modèle **SICILE - 4 VANTAUX**



Modèle **GRÈCE - 3 VANTAUX**
Option hublots ronds Alunox



Portes de garage battantes

Nos portes sont constituées d'un profil dormant en aluminium série froide de 55 mm avec seuil en partie basse.

Seuil disponible en neuf et rénovation avec bavette de rattrapage. Ouvrant de 60 x 33 en aluminium série froide avec panneaux sandwichs de 30 mm. Jet d'eau filant en partie basse dans le cas d'ouverture par l'extérieur.

Fermeture de sécurité à relevage avec 3 points pour l'ouvrant principal.

Fermeture avec crémone haute et basse sur vantail secondaire.

Pose en neuf et rénovation avec possibilité de motorisation.

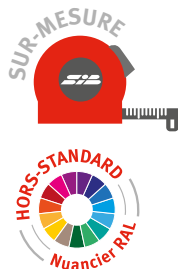

Porte de garage sur-mesure SIB :
un maximum de choix et de solutions dimensionnelles et esthétiques !



	Porte de garage à la française conforme à la nouvelle réglementation européenne (Norme NF - EN 13241-1)
PROCÈS VERBAUX : BV05-764 Pour porte de garage à la française	

Les points forts - Battantes



Serrure 3 points sur l'ouvrant principal.



Dormant posé en feuillure. Vitrage fixe dans ouvrant.



Poignée de déverrouillage pour les 3-4 vantaux + joint anti-pince doigts étanche.



Gonds réglables vantaux repliables + joint anti-pince doigts



Seuil aluminium standard. Panneau avec jet d'eau filant en partie basse (ouverture intérieure).

Fixations des dormants

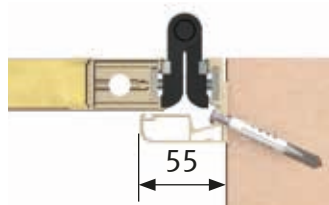

Pose entre tableaux



Pose en feuillure

Fixations du seuil



Fixation en neuf sur sol plat seuil standard Hauteur 35 mm



Fixation en rénovation



Tous les modèles de portes de garage

Portes de garage coulissantes Prestige & Confort

Légendes

- ◆ modèle PRESTIGE
- modèle CONFORT

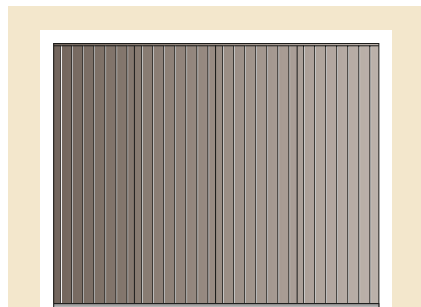

Modèles	
◆	Danemark - RV85
●	Pologne - RV85

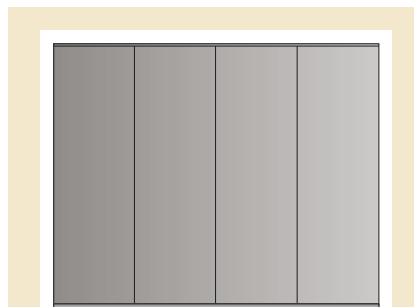

Modèles	
◆	Groënland - lis - Lisse
●	Ukraine - lis - Lisse

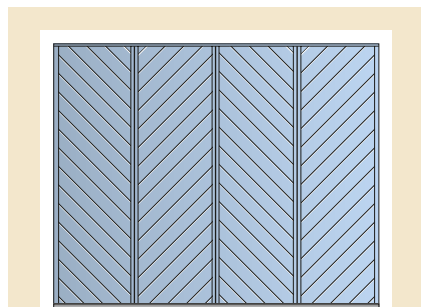

Modèles	
◆	Finlande - Fougères
●	Russie - Fougères



Modèles	
◆	Islande - Cassettes
●	Hongrie - Cassettes

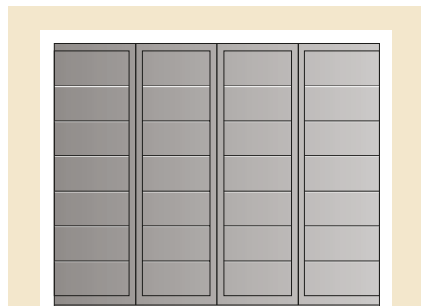

Modèles	
◆	Jersey - RH260
◆	Dustin - RH170
●	Lituanie - RH260
●	Albanie - RH170

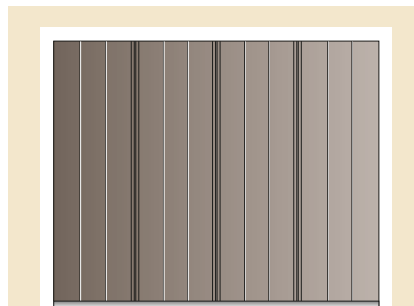

Modèles	
◆	Écosse - RC170
●	Serbie - RC170

Portes de garage battantes - Panneau plein

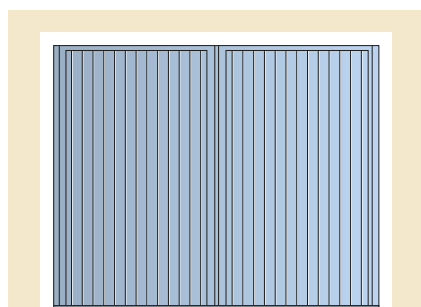

Modèle	
●	Canada - RV85

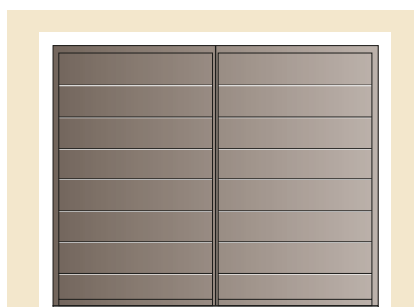

Modèle	
●	Grèce - RH260
●	Sardaigne - RH170

Portes de garage battantes - Panneau + vitrage

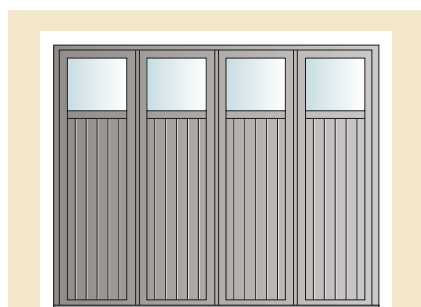

Modèle	
●	Luxembourg - RV85

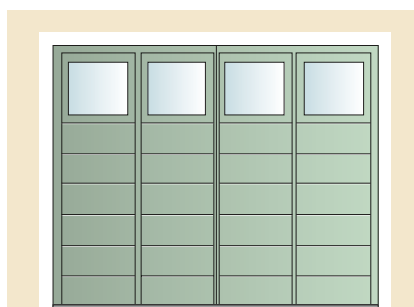



Modèle	
●	Monténégro - RH260
●	Sicile - RH170



Modèle **DIAMANT**
Panneaux isolés pleins RH 170

VOLETS BATTANTS OU COULISSANTS AU CHOIX :

-  A ouverture motorisée télécommandable
-  A ouverture manuelle



Volets coulissants & battants

Volets aluminium SIB,
traditionnels ou très tendances,
laissez-vous gagner par leurs qualités !

Hier en bois, les volets battants sont devenus aujourd'hui volets battants ou coulissants en aluminium. Fidèles aux qualités de ce matériau, vous y trouverez de nombreux avantages :

- Un défi à l'usure du temps et aux intempéries (aucune déformation liée aux conditions climatiques) et surtout finies les corvées de peinture régulières. Désormais un simple nettoyage suffit à sauvegarder l'aspect original.
- Adaptables à toutes les dimensions, aussi bien pour la rénovation que pour les constructions neuves.
- Excellentes qualités d'isolations phonique et thermique.
- Déclinables sous différentes variantes :
 - Volets battants : 1, 2, 3 ou 4 vantaux, pleins avec ou sans barres et écharpes, semi-persiennés ou ajourés, précadre dormant ou gonds Ø14 mm, formes cintrées réalisables.
 - Volets coulissants : 1 ou 2 vantaux, pleins ou aspect persiennés, manuels ou motorisés.

La variété de la gamme volets est le reflet des différentes techniques maîtrisées par SIB pour l'ensemble des produits actuellement proposés. La totalité des accessoires est traitée contre toute corrosion. Tous les modèles sont proposés avec une finition Satiné, Texturé et Sablé selon nuancier de base par thermolaquage avec label Qualicoat, Qualimarine et Qualinuméric. Autres teintes RAL sur demande.

Les volets

Bien choisir ses volets p. 38 - 39
 Volets coulissants - gamme Élégnance p. 42 à 49
 Volets coulissants - gamme Exclusive p. 50 à 55
 Volets battants isolés pleins p. 56 à 61

Volets battants extrudés à lames orientables p. 62 - 63
 Volets battants extrudés à lames fixes p. 64 - 65
 Volets battants - Les points forts p. 66 à 68

Quelques informations importantes pour bien choisir votre style de volet.

Les volets : des conseils simples pour bien se repérer et choisir.

Quelques termes techniques



Les types d'ouverture - volets battants

a - 1 vantail / b - 2 vantaux / c - 2 vantaux solidaires / d - 3 vantaux / e - 4 vantaux

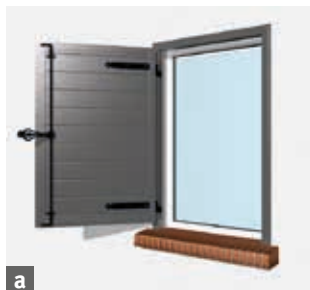

Les types d'ouverture - volets coulissants

Gamme EXCLUSIVE

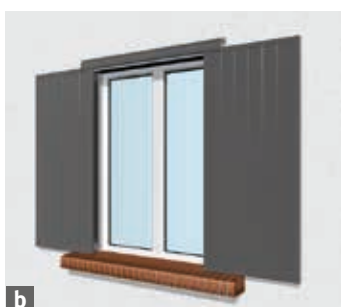

Gamme ÉLÉGANCE



Volets finition panneaux pleins isolés



Lames verticales
RV85



Aspect persienné

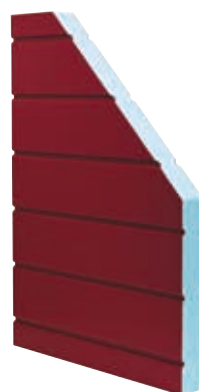

Rainurage horizontal
RH85



Rainurage horizontal
RH170



Option jonc Alu

- Panneaux sandwichs constitués de 2 parements en tôles d'aluminium laquées et une âme isolante en mousse polystyrène extrudé haute densité (isolant thermique). Épaisseur du panneau 30 mm et 18 mm pour aspect persienné.
- Finition Satiné, Sablé ou Texturé selon nuancier de base par laquage ou thermolaquage avec label Qualicoat. Autres teintes RAL sur demande.
- Finition chêne miel intégrale.

Aspects des différents panneaux

- Lames orientables de 47 mm, volet ajouré en lames extrudées donnant un aspect traditionnel.
- Lames verticales de 85 mm avec rainurage en creux présentant l'aspect des panneaux bois traditionnels.
- Lames inclinées en fougères de 40 mm avec rainures en creux donnant l'aspect des panneaux bois menuisés.
- Lames horizontales de 85 mm avec rainures en creux présentant un aspect moderne.
- Lames horizontales de 170 mm avec rainures en creux présentant un aspect moderne.

Les +

Bénéficiez d'un crédit d'impôt de 30% sur les volets battants et coulissants isolés

(Voir conditions et dispositions légales en vigueur).



Volets finition panneaux semi-persiennés ajourés et persiennés ajourés

- Panneaux composés d'une structure aluminium de 80 x 33 avec moulure de 25 x 15 et remplissage par lames extrudées de 47 x 10 donnant un aspect ajouré.
- Possibilité d'avoir volet tout ajouré ou semi-ajouré avec panneau sandwich.
- Finition Satiné, Sablé ou Texturé selon nuancier de base par thermolaquage avec label Qualicoat. Autres teintes RAL sur demande.
- Finition chêne miel intégrale.



Lames orientables

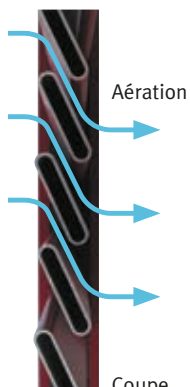

Aération



Coupe verticale





Modèle ANNAPURNA
Option motorisation

VOLETS COULISSANTS AU CHOIX :

-  A ouverture motorisée télécommandable
-  A ouverture manuelle



Volets coulissants manuels ou motorisés



Volet ouvert



Volet fermé



Modèle **TOURMALINE**
Panneaux semi-persiennés ajourés fixes

Volets coulissants manuels ou motorisés, gamme **Élégance**

Découvrez **Élégance**, une gamme de volets coulissants aluminium, unique sur le marché par le large choix de modèles qu'elle propose.

D'un esthétisme raffiné grâce à un discret bandeau de façade, ces nouveaux volets coulissants conviennent aussi bien pour des projets en neuf qu'en rénovation.

Composée de 15 modèles, du plus moderne au plus classique, la gamme **Élégance** est effectivement idéale pour s'adapter à tous les styles architecturaux.

Plein, persienné ou semi-persienné, choisissez le remplissage de vos volets en fonction du degré d'occultation que vous souhaitez !

Pour encore plus de choix, les volets persiennés et semi-persiennés existent en version lames fixes ou orientables.

Disponibles en 15 teintes standards, motorisés ou manuels, les volets de la gamme **Élégance** sont fabriqués sur-mesure pour une parfaite intégration dans votre environnement.

Les +

Bénéficiez d'un crédit d'impôt de 30% sur les volets coulissants

(Voir conditions et dispositions légales).



Modèle **AMÉTHYSTE**
Lames orientables et
panneaux pleins



Volets coulissants manuels ou motorisés, gamme Éléance



Modèle **ÉMERAUDE**
Panneaux isolés pleins RH 85



Modèle **DIAMANT**
Option jonc alu



Volets coulissants - gamme ÉLÉGANCE, les points forts



Les joints brosses sur toute la périphérie permettent une excellente isolation et une occultation maximum.



Galet de guidage à double chariot sous roulement à billes.



Guidage en façade innovant en partie basse.



Un entonnoir design retient le volet en fin d'ouverture.



La dardenne sur appui de fenêtre permet le blocage des volets en position fermée.



Poignée cuvette de tirage pour ouverture ou fermeture.



Cadre mouluré pour les modèles extrudés et les modèles pleins aspect persienné ou semi-persienné.



4 modèles avec lames orientables pour plus de confort - Non motorisable

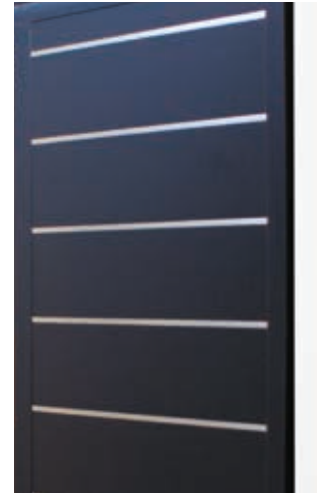

Option jonc alu sur rainage horizontal.

Motorisation SIB - Automatisation pour volet coulissant



Le coffre moteur de très faible encombrement (H 71 x P 151 mm d'épaisseur) permet une intégration des plus discrètes.



Programmeur horaire et commande centralisée



Module mural

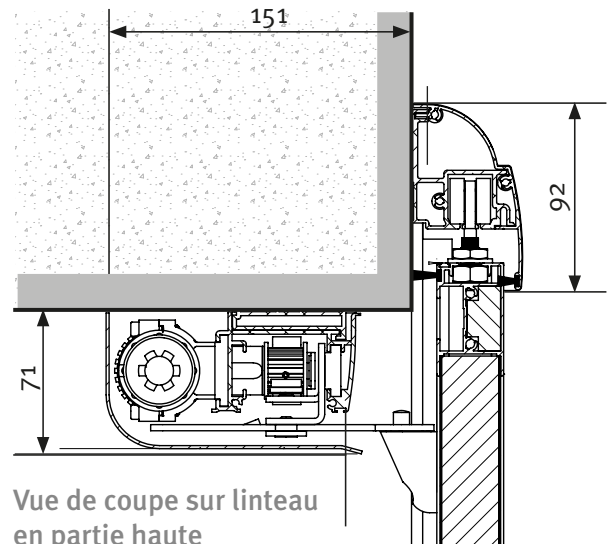

Vue de coupe sur linteau en partie haute



Volets coulissants - gamme ÉLÉGANCE, les panneaux de remplissage

Ces volets sont constitués de modèles :

- plein avec isolants de 30 mm ;
 - avec cardé extrudé permettant des combinaisons de remplissage en panneaux pleins, profil aluminium ajouré fixe ou orientable.
- Bandeau de guidage en partie haute de section 92/55 mm avec coffre aluminium laqué.

épaisseur totale de 30 mm. U de finition en périphérie en aluminium extrudé avec assemblage mécanique.

- profils cadre en aluminium de section 80/63 mm avec moulure arrondie de 25/15. Assemblage mécanique avec équerre intérieure et coupe d'onglet pour la finition.

Remplissage par panneaux sandwichs et/ou profil aluminium de 47/10 mm pour les lames fixes et 70/17 mm pour les lames ajourées avec joint de finition intégré.

Composition des remplissages :

- panneaux sandwichs isolants de 30 mm avec 2 parements en tôle d'aluminium laqué et un panneau isolant haute densité pour une

Finition des panneaux

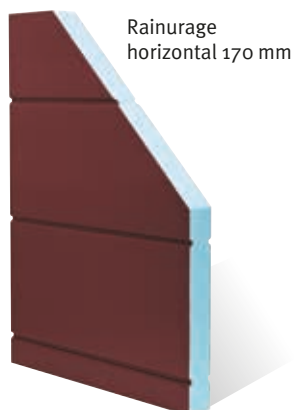
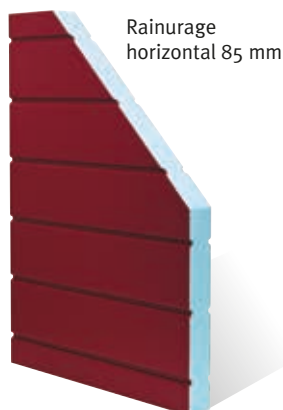

Coupe verticale Lames fixes



Coupe verticale Lames orientables

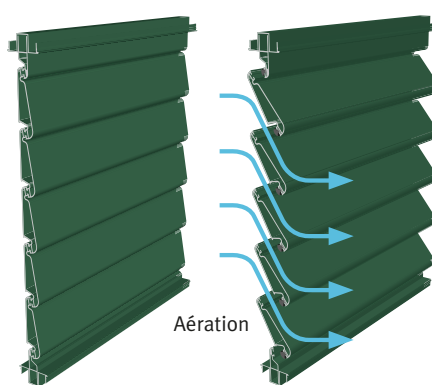

Volets isolés pleins



RV 85
Rubis



RH 85
Émeraude



RH 170
Diamant

Les +

Bénéficiez d'un crédit d'impôt de 30% sur les volets coulissants isolés pleins

(Voir conditions et dispositions légales en vigueur sur modèles Rubis, Émeraude, Diamant, Agate, Sphère, Ambre et Grenat).

Plus de renseignements sur www.impots-gouv.fr



Volets avec cadre extrudé mouluré

Aspect persienné plein



RV 85
Agate



RH 85
Sphère



RH 170
Ambre



PERSIENNÉ PLEIN
Grenat

Semi-persienné ajouré fixe



RV 85 &
PERSIENNÉ FIXE
Zircon



RH 85 &
PERSIENNÉ FIXE
Opale



RH 170 &
PERSIENNÉ FIXE
Ivoire



Tourmaline

Semi-persienné ajouré lames orientables



RV 85 &
PERSIENNÉ ORIENTABLE
Citrine



RH 85 &
PERSIENNÉ ORIENTABLE
Améthyste



RH 170 &
PERSIENNÉ ORIENTABLE
Quartz



PERSIENNÉ ORIENTABLE
Onyx



Volets coulissants manuels ou motorisés, gamme Exclusive



Un concept unique, une exclusivité signée SIB !

Fruit des études réalisées par son service Recherche & Développement, le volet coulissant SIB se démarque dans le monde de l'ouverture. Toute l'originalité de ce volet réside en effet dans l'absence de rail visible en partie haute pour une parfaite intégration à votre façade.



Modèle ANNAPURNA

Les +

Bénéficiez d'un crédit d'impôt de 30% sur les volets coulissants

(Voir conditions et dispositions légales).





Modèle **KILIMANDJARO**
Panneaux isolés pleins RH 85



Modèle **ELBROUZ**
Panneaux persiennés pleins

Volets coulissants manuels ou motorisés, gamme Exclusive



Modèle **ANNAPURNA**
Panneaux isolés pleins RH 170



Modèle **MONT-BLANC**
Panneaux isolés pleins RV 85

**SANS RAIL
APPARENT !**
Un concept
unique, une
exclusivité
signée SIB !



Volets coulissants - gamme EXCLUSIVE, les icônes et les points forts

Ces volets sont constitués de panneaux sandwichs isolants de 30 mm et de 2 parements en tôles d'aluminium laquées et une âme isolante en mousse polystyrène extrudé haute densité (isolant thermique).

Épaisseur du panneau 30 mm et 18 mm pour aspect persienné. Modèles pleins avec rainurage vertical ou horizontal.

- Finition Satiné, Texturé ou Sablé selon nuancier de base par thermolaquage avec label Qualicoat. Autres teintes RAL sur demande.
- Finition chêne miel intégrale (panneaux et profilés).
- Pose en neuf et rénovation avec possibilité de motorisation.
- Produits conformes à la norme CE NF-EN 13281.

Des volets haut de gamme avec une esthétique particulièrement soignée qui bénéficient comme toujours de la qualité SIB.

Modèles volets coulissants - gamme Exclusive

Aspect plein



Panneaux sandwichs
épaisseur 30 mm /
2 faces aluminium
Rainurage de 170 mm



RV 85
Mont-Blanc



RH 85
Kilimandjaro



RH 170
Annapurna

Aspect semi-persienné

Aspect persienné

Les +

**Bénéficiez d'un crédit d'impôt
de 30% sur les volets coulissants
isolés pleins**

(Voir conditions et dispositions légales en vigueur sur modèles Mont-Blanc, Kilimandjaro et Annapurna).



RV 85
Kamet



RH 85
Makalu



PERSIENNÉ PLEIN
Elbrouz

Points forts volets coulissants

Les multiples joints brosses permettent une excellente isolation et des manipulations silencieuses.



Encombrement réduit pour le coffre de motorisation avec une retombée de 70 mm seulement.



SÉCURITÉ : la dardenne sur appui de fenêtre permet le blocage des volets en position fermée. Associée à la conception du verrouillage volet /précadre, en forme de chicane elle renforce la sécurité.



Guidage Marseillais.



Nouveau modèle de guidage design avec découpe laser.

Coupe sur précadre

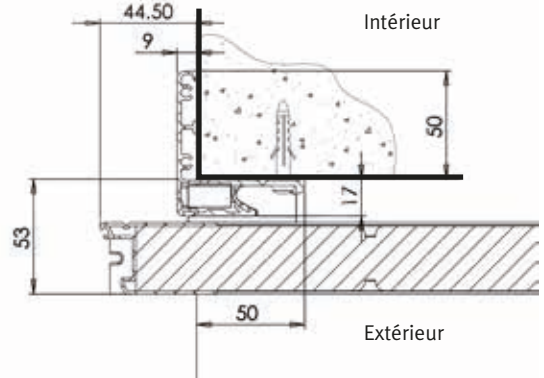

Réglable support en partie basse pour porte-fenêtre avec motorisation.



Vue intérieure précadre aluminium.

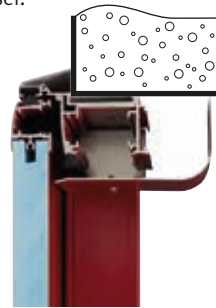

Vue de coupe coffre linteau.



Vue extérieure partie haute du volet.



Gâche de réception point de fermeture pour volet 1 vantail.

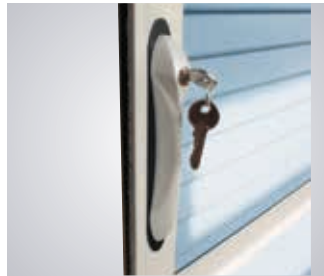

Poignée ergonomique avec serrure intégrée 2 points selon hauteur du vantail.



Poignée cuvette de tirage pour ouverture ou fermeture.



Point de fermeture central avec possibilité de réglage.

Motorisation SIB - Automatisation pour volet coulissant



Programmeur horaire et commande centralisée.



Module mural.

▲ Le coffre moteur de très faible encombrement (H 70 x P 120 mm d'épaisseur) permet une intégration des plus discrètes.



Modèle ZEUS
Finition chêne miel
Option précadre

Modèle ZEUS
Option accessoires laqués

Les + Bénéficiez d'un crédit d'impôt de 30% sur les volets battants isolés
(Voir conditions et dispositions légales).



Volets battants isolés pleins



Modèle APOLLON
Lames verticales RV85



Nouvelle penture verticale pour lames horizontales



Modèle TRITON
Option précadre

Volets battants ▶ Isolés pleins



Volets battants isolés pleins



Modèle ZEUS
Lames verticales RV85



Modèle APOLLON
Lames verticales RV85



Modèle IRIS
avec motorisation
Options précadre et accessoires laqués

Volets battants isolés pleins aspect persienné & semi-persienné



Modèle CALYPSO
Option précadre

Modèle CALYPSO CINTRÉ





Modèle HESTIA
Lames verticales RV85

Volets battants extrudés à lames orientables



Nouveaux volets à lames orientables SIB, un vrai plus pour votre confort.

Les nouveaux volets à lames orientables assurent une occultation parfaite en position fermée même en plein jour grâce aux joints brosses présents sur chaque lame.

Volet ajouré avec lames extrudées de 47 x 10.
Cadre volet de 80 x 33 avec moulure.



Modèle **ASTÉRIA**
Lames persiennées

Lames orientables - Volets battants extrudés semi-ajourés - ajourés

Semi-persienné ajouré



RV 85
Hestia



RH 85
Athéna



RH 170
Déméter

Persienné ajouré



LAMES PERSIENNÉES
Astéria

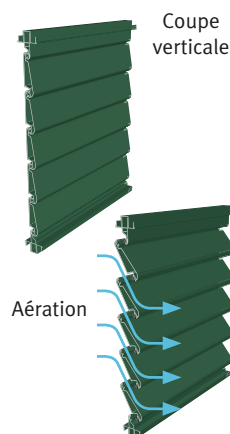



Volets battants extrudés à lames fixes



Modèle ULYSSE



Modèle ARES
Accessoires laqués





Volets battants, les points forts

Ces volets sont constitués de panneaux sandwichs isolants de 30 mm d'épaisseur. Modèles pleins avec lames verticales ou horizontales équipés de pentures et contre pentures.

- Possibilité de barres horizontales seules ou barres et écharpes en Z avec profil mouluré et embouts d'extrémité avec doucine.

- Modèles semi-persiennés ou tout persiennés selon les besoins.
- Fermeture par espagnolette «romantique» tout aluminium laqué, noir, blanc ou à la teinte du volet. Arrêt «marseillais» ou à bascule sur demande.
- Pose en neuf et rénovation avec possibilité de motorisation.
- Produits conformes à la norme CE NF-EN 13281.



Finition coupe d'angle volet et précadre coloris beige.



Profil battue avec embout de finition en extrémité.



Détail montage gonds sur précadre.

Le dormant précadre est réalisé en profilé aluminium tubulaire avec recouvrement de 50 mm. L'assemblage mécanique avec équerre dans les angles assure une parfaite finition de la coupe d'onglet. Des joints brosses sont disposés sur les 3 côtés assurant une bonne occultation.

En option : penture avec œil de gond diamètre 14 mm pour la rénovation et gond à sceller pour le neuf.

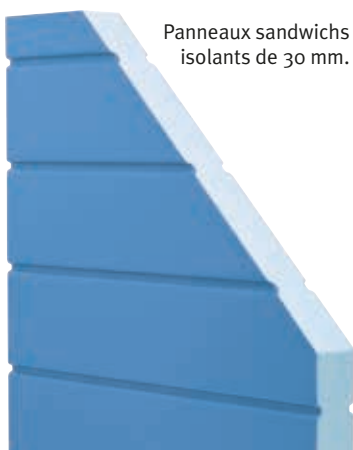

Panneaux sandwichs isolants de 30 mm.



Barres et écharpes avec embouts en pièce de fonderie aluminium pour une finition parfaite.



Étiquette CE.

Motorisation SIB - Automatisation pour volets battants



VB 220 : moteur tubulaire avec double frein et transmission avec palier et pignon renforcés logés dans un coffre en aluminium filé allant d'un tableau à l'autre. Boîtier de renvoi systématiquement renforcé pour toutes les fabrications. Entraînement des vantaux par rotation de bras coudés dont l'extrémité coulisse dans une glissière aluminium fixée sur l'ouvrant.



VB 220 + précadre rénovation

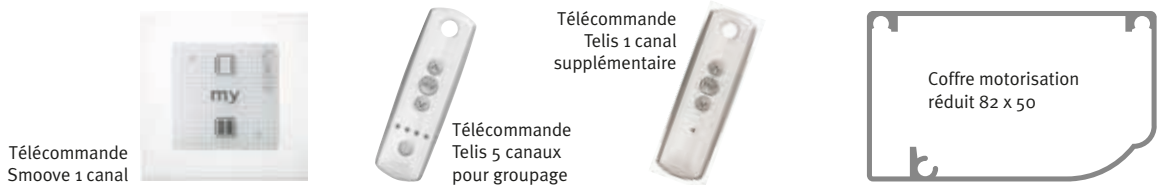

Accessoires - Quincaillerie (volets extrudés & isolés)

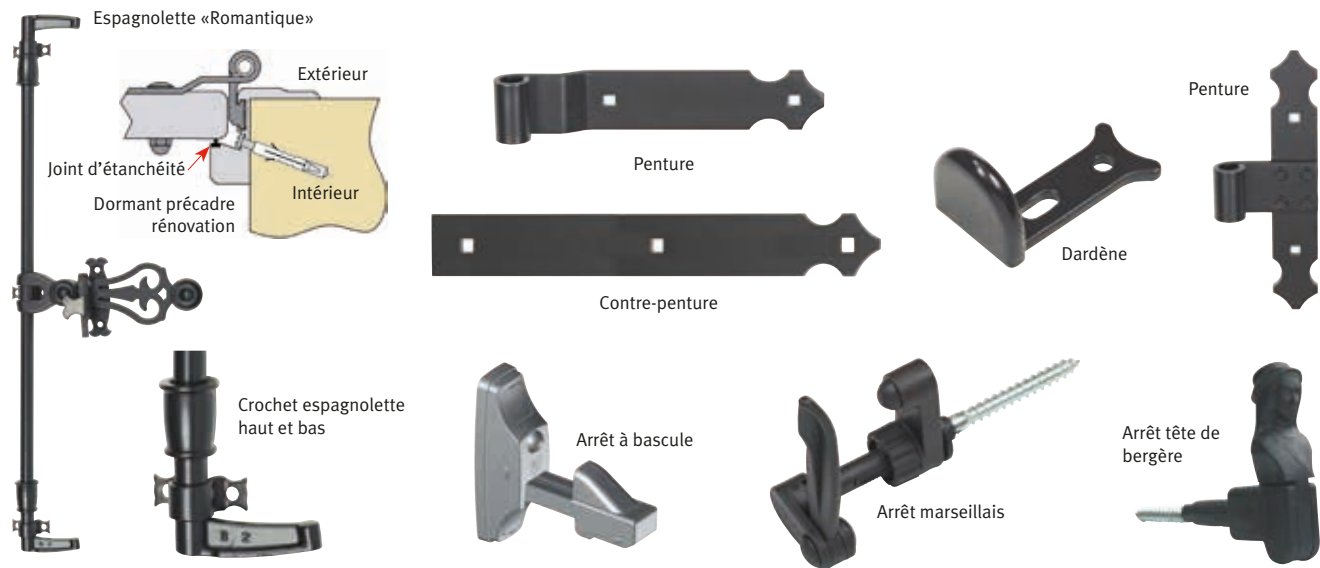

Accessoires en option (volets extrudés & isolés)

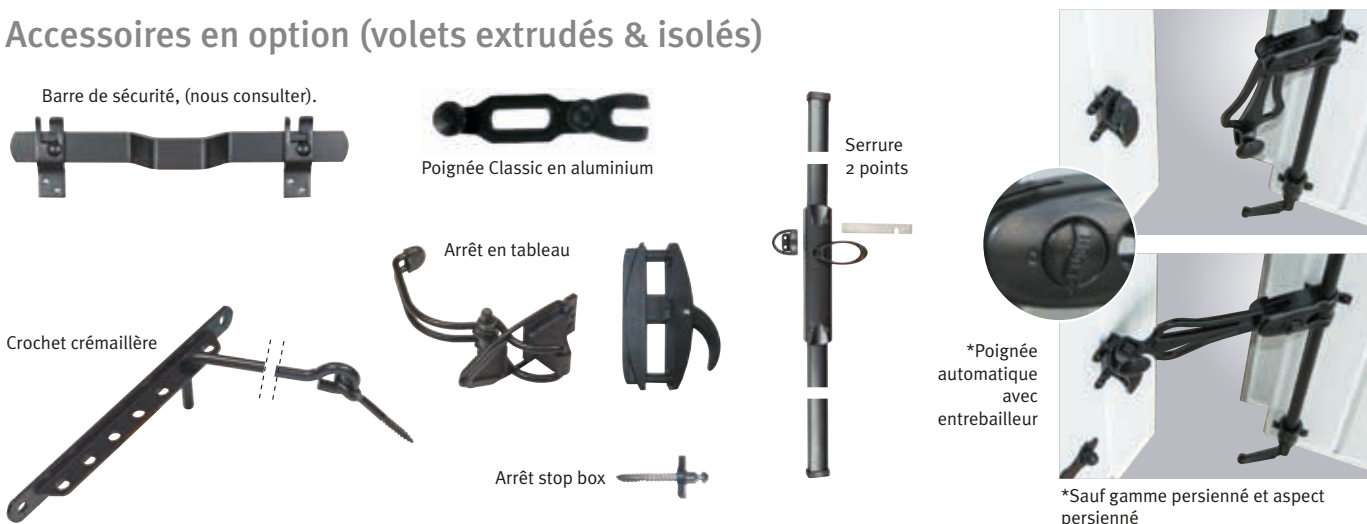



Modèle **ZEUS**
Option cintrage

Précadre dormant spécial rénovation pour volets battants

- Profil en aluminium avec aile de recouvrement de 50 mm assurant une parfaite jonction avec la maçonnerie existante et occultation du volet sur 3 côtés.
- Mise en œuvre simplifiée avec possibilité de bi-coloration entre le précadre et le volet.
- Possibilité d'avoir volet tout ajouré ou semi-ajouré avec panneau sandwich.
- Finition Satiné, Sablé ou Texturé selon nuancier de base par thermolaquage avec label Qualicoat, Qualimarine et Qualinuméric. Autres teintes RAL sur demande.
- Finition chêne miel intégrale.

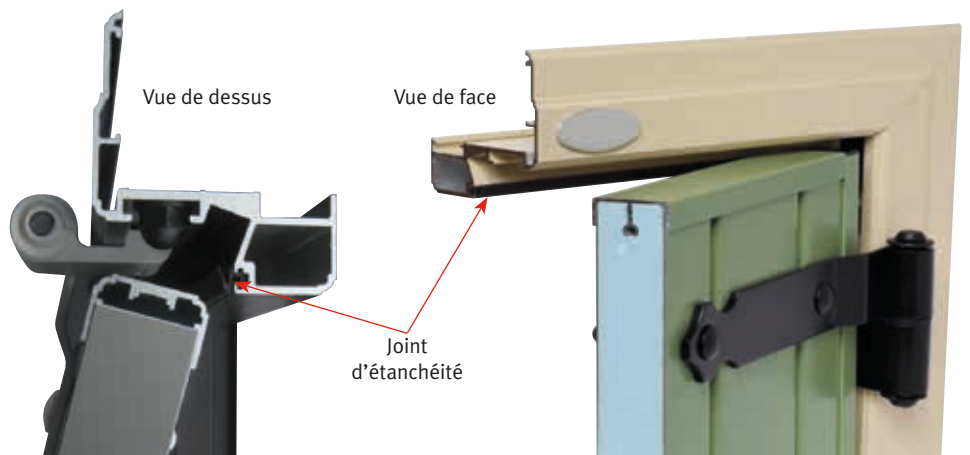

Nos volets à la loupe

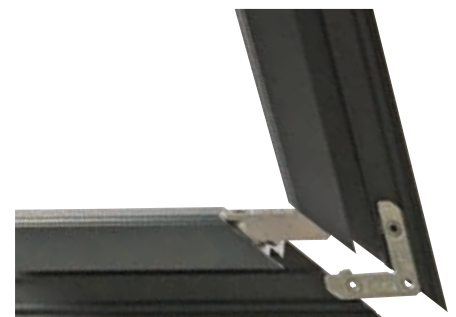
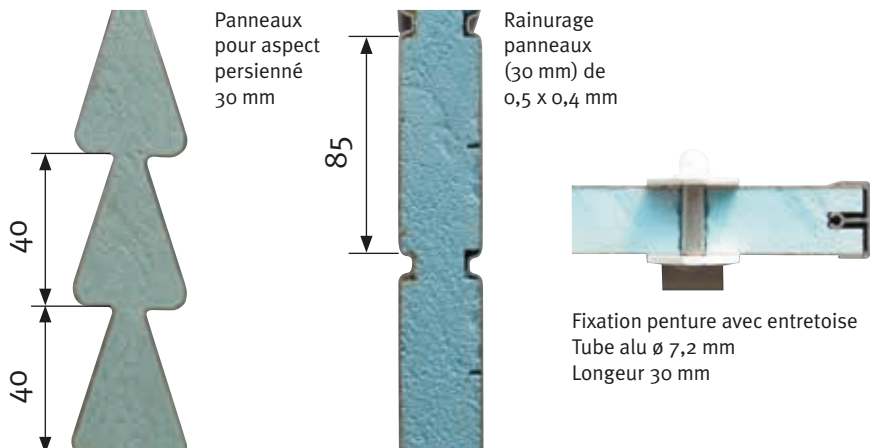

2 équerres d'assemblage pour le dormant précadre

Les +

Bénéficiez d'un crédit d'impôt de 30% sur les volets battants isolés pleins

(Voir conditions et dispositions légales en vigueur sur modèles Apollon, Hypnos, Triton, Poséidon, Calypso et Zeus).



Volets battants isolés pleins

Pentures et contre pentures



RV 85
Apollon



RH 85
Hypnos



RH 170
Triton

Barres simples



RV 85
Poséidon



RV 85
Zeus

Barres et écharpes

Volets battants avec cadre extrudé mouluré

Aspect semi-persienné



RV 85
Iris



RH 85
Hermès



RH 170
Artémis

Aspect persienné



PERSIENNÉ PLEIN
Calypso

lames fixes - Volets battants avec cadre extrudé mouluré semi-ajourés - ajourés

Semi-persienné ajouré



RV 85
Ulysse



RH 85
Ares



RH 170
Hélios

Persienné ajouré



LAMES PERSIENNÉES
Pégase

Coupe verticale



Aération

Découvrez notre espace internet sur : www.sib-europe.com



DÉCOUVREZ AUSSI LE CONFIGURATEUR BATITRADE, POUR VISUALISER VOTRE PROJET !

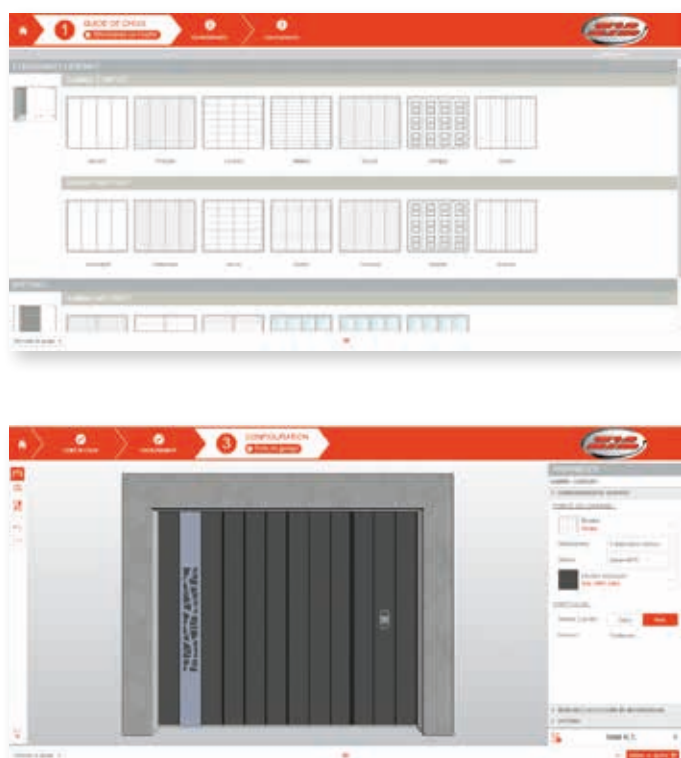

Découvrez toute la gamme des produits SIB à travers nos catalogues

➤ PORTAILS & CLÔTURES



➤ PROTECTION & ENVIRONNEMENT



➤ GAMME SIGNATURE



Fabricant de portails et clôtures depuis 1973

Votre revendeur SIB



L'aluminium pour passion

210 route de Gautreau - B.P. 32 - 85290 MORTAGNE-SUR-SÈVRE (France)

Fax : 02 51 65 23 74

e-mail : sib@sib-europe.com - www.sib-europe.com

Édition Février 2017

